

Brugsanvisning

DK

CBNes6256

LIEBHERR

Indhold

1. Oversigt over apparatet	1
1.1. Apparatets anvendelsesområde.....	1
1.2. Konformitet	1
1.3. Oversigt over apparat og udstyr.....	2
1.4. Energispareråd.....	2
2. Generelle sikkerhedsanvisninger	3
3. Vandfilter (ikke gældende for Danmark)	4
4. Betjenings- og displayelementer	4
4.1. Temperaturdisplay.....	4
4.2. Betjeningspanel	4
5. Idriftsættelse	5
5.1. Transport af apparatet	5
5.2. Opstilling af apparatet	5
5.3. Bortskaffelse af emballage	5
5.4. Tilslutning af apparatet.....	6
5.5. Apparatet tændes/slukkes	6
6. Betjening	6
6.1. Temperaturindstilling	6
6.2. Temperaturdisplay.....	6
6.3. Alarmsignal	7
6.4. Strømafbrydelse/FrostControl.....	7
6.5. SuperCool	7
7. Opsætning	7
7.1. Aktivering af opsætningemenuen	7
7.2. Børnesikring.....	8
7.3. Vandfilter (ikke gældende for Danmark) .	8
7.4. IceMaker (Ferie-modus)	8
7.5. Vandmænde til isterningbakke.....	8
7.6. Temperaturindstilling i BioFresh-skuffer .	9
7.7. Lysstyrke i display	9
7.8. Regulering af varme i dørpakning.....	9
7.9. Bekræft rengøring af støvfilter	9
8. Belysning	10
9. Udstyr og placering	10
10. BioFresh-skuffer	11
11. Fryseskuffer	12
11.1. Nedfrysning af fødevarer.....	12
11.2. SuperFrost	12
12. IceMaker	13
12.1. Sikkerhedsanvisninger	13
12.2. Klargøring af IceMakeren	13
12.3. Tænde for IceMakeren	13
12.4. Slukke for IceMakeren.....	13
12.5. IceMaker (ferie-modus).....	13
13. Afrimning med NoFrost	14
14. Rengøring af apparatet	14
15. Garanti	15
16. Fejlsøgning	16
17. Service	16
18. Driftsfejl	16
19. Tage ud af drift	17
20. Bortskaffelse af apparatet	17

21. Installationsanvisning

21.1. Opstilling af apparatet.....	18
21.2. Tilslutning af apparatet	18
21.3. Opstillingsmål	18
21.4. Ventilation.....	19
21.5. Montering af anti-tip beslag.....	19
21.6. IceMaker.....	20
21.7. Nivellering af apparatet.....	21
21.8. Montering af støvfiltret.....	22
21.9. Montering af ventilationsgitteret.....	22

Fabrikanten arbejder hele tiden på at videreudvikle alle typer og modeller. Vi beder derfor om forståelse for, at vi forbeholder os retten til ændringer af form, udstyr og tekniske detaljer.

Vi beder Dem om at læse henvisningerne i denne vejledning grundigt igennem for at være bekendt med alle fordelene ved Deres nye apparat.

1. Oversigt over apparatet

1.1. Apparatets anvendelsesområde

Apparatet er beregnet til køling af fødevarer. Apparatet er blevet konstrueret til brug i husholdningen. Det er ikke beregnet til kommerciel brug, især ikke til laboratorieformål og lignende. Der er fare for fejlfunktioner. Apparatet er alt efter klimaklasse dimensioneret til drift ved begrænsede omgivelsestemperaturer. Den for deres apparat gældende klimaklasse er oplyst på typeskiltet.

Bemærk: De oplyste omgivelsestemperaturer skal overholdes, ellers reduceres køleeffekten.

Klimaklasse	Omgivende temperaturer
SN	10 °C - 32°C
N	16 °C - 32°C
ST	16 °C - 38°C
T	16 °C - 43°C

1.2. Konformitet

Kølemiddelkredsløbet er kontrolleret med hensyn til tæthed. Apparatet opfylder de relevante sikkerhedsbestemmelser og EF-direktiverne 2006/95/EF og 2004/108/EF.

1.3. Oversigt over apparatet og udstyr

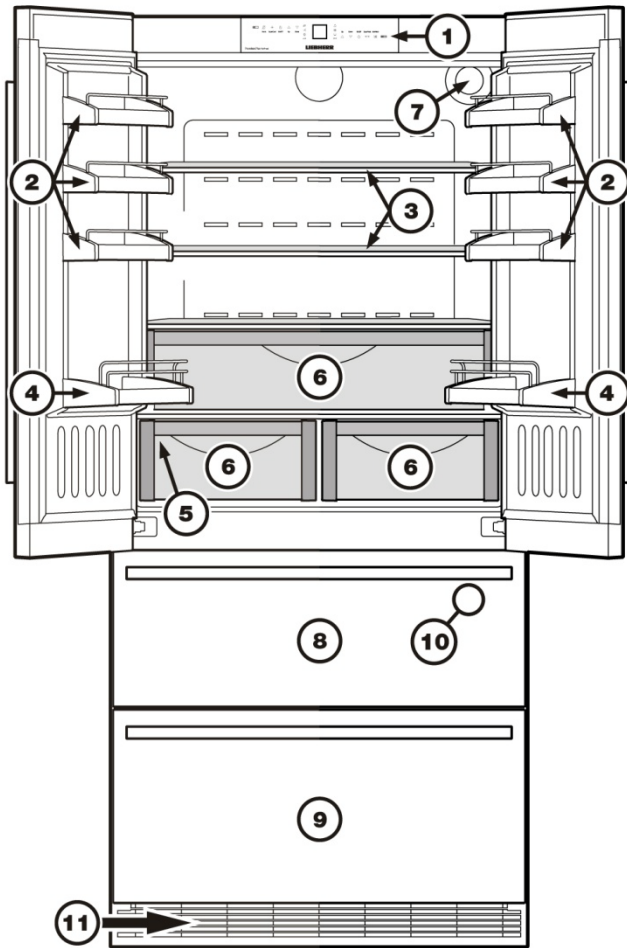

1. Betjeningspanel
2. Justerbare dørhylde
3. Justerbare hylder
4. Flaskehylde
5. Typeskilt
6. BioFresh-skuffer
7. Vandfilter
8. Øverste fryseskuffe
9. Nederste fryseskuffe
10. IceMaker – findes nede i skuffen
11. Ventilationsgitter. Tildæk aldrig dette område, ellers blokeres luftgennemstrømningen

1.4. Energispareråd

- Sørg altid for god ventilation
- Lad apparat kun være åben i så kort tid som muligt.
- Læg fødevarer straks på den rigtige plads.
- Opbevaring af varme madvarer: lad dem først køle af til stuetemperatur.
- Støvflejringer øger energiforbruget.

2. Generelle sikkerhedsanvisninger

Farer for brugeren:

- Apparatet er ikke beregnet til personer (også børn) med fysiske, sensoriske eller mentale gener eller personer, som ikke råder over tilstrækkelig erfaring og kendskaber. Undtaget er de tilfælde, hvor de instrueres i brugen af apparatet og hvor de i begyndelsen er under opsyn af en person, som er ansvarlig for deres sikkerhed. Før tilsyn med børn, så de ikke leger med apparatet.
- I tilfælde af fejl trækkes stikket ud (træk herved ikke i selve ledningen) eller sluk for sikringen.
- Reparationer, indgreb i apparatet og skift af strømledningen må kun gennemføres af vores kunderservice eller andet hertil uddannet fagpersonale.
- Når apparatets forbindelse til el-nettet afbrydes, så tag altid fat i stikket. Træk ikke i ledningen.
- Apparatet må kun monteres og tilsluttes i henhold til oplysningerne i anvisningen.
- Opbevar denne vejledning omhyggeligt og giv den i givet fald videre til den næste ejer.

Fare for brand:

- Det indeholdte kølemiddel R 600a er miljøvenligt, men brandbart. Udslippende kølemiddel kan antændes.
- Kølekredsløbets rørledninger må ikke beskadiges.
- Håndtér ikke med åben ild eller antændelseskilder i apparatets indre.
- Benyt ingen elektriske apparater i apparatets indre (f. eks. damprenseapparater, varmeapparater, flødeapparater).
- Når kølemiddel slipper ud: Fjern åben ild eller antændelseskilder i nærheden af udslipstedet. Træk el-stikket ud. Sørg for god udluftning af lokalet. Kontakt kundeservice.
- Opbevar ingen eksplosive stoffer eller spraydåser med brændbare drivgasser som f. eks. butan, propan, pentan osv. i apparatet. Sådanne spraydåser kan kendes på den påtrykte oplysning om indholdsstofferne eller et flammesymbol.
- Gasser, som eventuelt slipper ud, kan antændes gennem elektriske komponenter.
- Stil ikke nogen brændende stearinlys, lamper og andre genstande med åben flamme på eller i apparatet.
- Drikkevarer med højt alkoholindhold må kun opbevares i tæt lukkede, stående beholdere. Alkohol, som eventuelt slipper ud, kan antændes gennem elektriske komponenter.

Fare for at falde ned eller vælte:

- Sokkel, skuffer, døre osv. må ikke benyttes som trin og man må ikke støtte sig til dem. Dette gælder især for børn.

Fare for levnedsmiddelforgiftning!

- Spis ikke nogen fødevarer, som er blevet opbevaret i for lang tid.

Fare for forfrysninger, fornemmelse af følelseløshed og smerter:

- Undgå vedvarende hudkontakt med kolde overflader og eller kølede/frosne varer eller træ beskyttende foranstaltninger, f. eks. ved at bruge handsker. Flødeis og især saftevandsis eller isterninger må ikke spises med det samme og ikke i for kold tilstand.

3. Vandfilter (N.B. ikke gældende for det danske marked, idet vandet fra hanen er direkte drikkeklart)

Inden apparatet tændes, skal det medfølgende vandfilter installeres øverst på køleskabets bagvæg. Dette sikrer en god isterningkvalitet og holder vandet frit for sand.

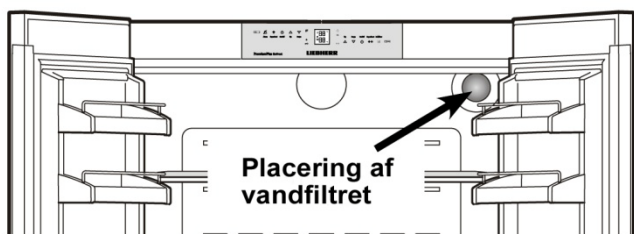

Udskift filtret når dråbesymbolet lyser i displayet. Filtre købes ved din forhandler. Efter installationen af det nye filter, skal dråbesymbolet fjernes manuelt – se instruktionerne i afsnittet: Opsætning.

Vigtigt: For at undgå bakteriedannelse, skal filtret skiftes, når dråben lyser i displayet.

Det er ikke nødvendigt at slukke for vandtilførslen under udskiftningen af filtret.

3.1. Installation af vandfiltret

Afmonter filterdækslet

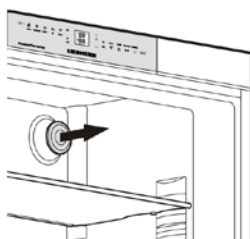

Isæt det nye filter, drej det 90° med uret

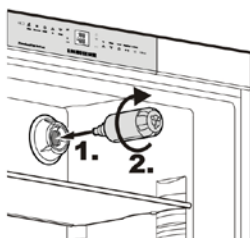

Afmontering af filtret

Drej filtret 90° mod uret, og afmonter det

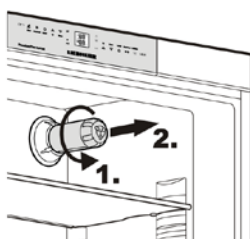

4. Betjenings- og displayelementer

4.1. Temperaturdisplay

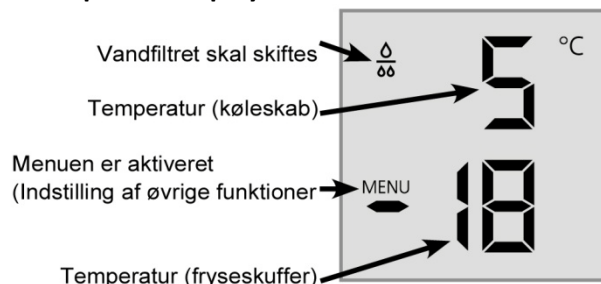

4.2. Betjeningspanel

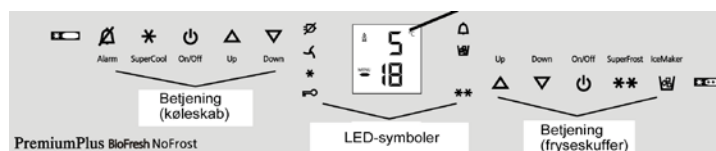

Betjeningsknapper (køleskab)

- Deaktivering af alarm (køl og frys)
- SuperCool
- Tænd-/sluk-knap (køleskab)
- Temperaturindstilling (køleskab)

Kontrolikoner

- Strømafbrydelse (LED)
- Støvfiltret (LED)
- Støvfiltret skal rengøres
- SuperCool (LED)
- Børnesikring (LED)
- Alarm (LED)
- IceMaker tændt (LED)
- SuperFrost (LED)

Betjeningsknapper (fryseskuffer)

- Temperaturindstilling (fryseskuffer)
- Tænd-/sluk-knap (fryseskuffer)
- SuperFrost
- Tænd-/sluk-knap (IceMaker)

5. Idriftsættelse

5.1. Transport af apparatet



Forsigtig

Fare for kvæstelser og beskadigelser gennem forkert transport!

- Transportér apparatet i indpakket tilstand.
- Transportér apparatet i stående tilstand.
- Transportér apparatet ikke alene.

5.2. Opstilling af apparatet

Ved skader på apparatet skal man omgående henvende sig til leverandøren - inden apparatet tilsluttes.

Gulvet på opstillingsstedet skal være vandret og jævnt.

Apparatet må ikke stilles op på steder med direkte sollys, ved siden af komfur, radiator og lignende udstyr.

Apparatet skal altid placeres direkte op mod væggen.

Stil ikke apparatet op uden hjælp.

I henhold til normen EN 378 skal opstillingsrummet for dit apparat have et volumen på 1 m³ for hver 8g kølemiddel R600a. Er opstillingsrummet for lille, kan der i tilfælde af en lækage i kølemiddelkredsløbet opstå en antændelig gas-luftblanding. Oplysningen om kølemiddelmængden findes på typeskiltet i apparatets indre.



Advarsel

Brandfare på grund af fugt!

Når spændingsførende dele eller strømledningen bliver fugtige, kan der opstå en kortslutning.

- Apparatet er konstrueret til brug i lukkede rum. Apparatet må ikke benyttes i det fri, i fugtige omgivelser eller hvor det er udsat for stænkvand.



Advarsel

Brandfare pga. kølemiddel!

Det indeholdte kølemiddel R 600a er miljøvenligt, men brændbart. Kølemiddel, som løber ud, kan antændes.

- Kølekredsløbets rørledninger må ikke beskadiges.



Advarsel

Fare for brand og beskadigelse!

- Varmeafgivende apparater, som f. eks. mikrobølgeovn, toastere osv. må ikke stilles på apparatet!



Advarsel

Fare for brand og skader på grund af blokerede ventilationsriste!

- Hold altid ventilationsristene frie. Sørg altid for god ventilation!

- Tag tilslutningsledningen af apparatets bagside. Fjern herved kabelholderen, ellers opstår der vibrationslyde!
- Fjern beskyttelsesfolier fra kabinettets yderside.
- Fjern beskyttelsesfolier fra pyntelisterne.
- Alle transportsikringsdele fjernes.
- Bortskaf emballagen. Se kapitel Bortskaffelse af emballage.

Vigtigt

Når apparatet stilles op i meget fugtige omgivelser, kan der dannes kondensvand på apparatets yderside.

- Sørg altid for god ventilation på opstillingsstedet.

5.3. Bortskaffelse af emballage



Advarsel

Fare for at blive kvalt af emballagemateriale og folier!

- Lad ikke børn lege med emballagemateriale.

Emballagen er fremstillet af genanvendelige materialer:

- Bølgepap/pap
- Formdele af opskummet polystyrol
- Folier og poser af polyethylen
- Bånd af polypropylen
- Emballagen bør afleveres på den nærmeste genbrugsplads.

5.4. Tilslutning af apparatet

Vigtigt

Fare for beskadigelse af elektroniske dele!

- Benyt ingen vekselretter (omformer til konvertering af jævnstrøm til vekselstrøm eller trefaset strøm) eller energisparestik.



Advarsel

Fare for brand og overopvarmning!

- Brug ingen forlængerledninger eller flerstikdåser.

Strøm (vekselstrøm) og spænding på opstillingsstedet skal stemme overens med oplysningerne på typeskiltet (se kapitel Oversigt over apparat og udstyr).

Apparatet må kun tilsluttes til en korrekt installeret stikkontakt.

Stikkontakten skal have en sikring på 10 A eller større.

Den skal være lettilgængelig, så apparatets forbindelse til el-nettet kan afbrydes hurtigt i nødstilfælde.

- Kontrollér den elektriske tilslutning.
- Rensning af apparatet. Mere herom i kapitel Rengøring.
- Sæt el-stikket i stikkontakten.

5.5. Apparatet tændes og slukkes

Bemærk: Vi anbefaler, at apparatet rengøres, inden det tændes første gang (se afsnittet Rengøring).

Ilæg ikke varer i fryseskufferne inden temperaturen har nået -18°C .

Køle- og fryseafdelingen betjenes separat.

Apparatet tændes: Tryk på tænd-/sluk-knappen

 til venstre for køleskabet og til højre for fryseskufferne. Temperaturdisplayet lyser.

Apparatet slukkes: Tryk på tænd-/sluk-knapperne

 for at slukke for apparatet. Lyset i temperaturdisplayet slukker.

6. Betjening

6.1. Indstilling af temperaturen

Apparatet er forudindstillet til normal drift. Vi anbefaler en temperatur på $+5^{\circ}\text{C}$ i køleskabet og -18°C i fryseskufferne.

Temperaturen sænkes: Tryk på ned-knappen  til venstre for at sænke temperaturen i køleskabet, og ned-knappen til højre for at sænke temperaturen i fryseskufferne.

Temperaturen hæves: Tryk på op-knappen  til venstre for at hæve temperaturen i køleskabet, og op-knappen til højre for at hæve temperaturen i fryseskufferne.

- Under temperaturindstillingen, blinker den indstillede temperatur i displayet.
- Når du trykker første gang på indstillingsknapperne, vises den sidst indstillede værdi.
- Indstillingen gøres i 1°C grad ad gangen. Ved at holde knappen inde, gøres indstillingen hurtigere.
- Ca. 5 sekunder efter indstillingen viser displayet den faktiske temperatur i køleskabet og fryseskufferne
- Temperaturen i køleskabet kan indstilles mellem: $+2^{\circ}\text{C}$ og $+11^{\circ}\text{C}$.
- Temperaturen i fryseskufferne kan indstilles mellem: -14°C og -26°C .

6.2. Temperaturdisplay

I normal drift vises følgende i temperaturdisplayet:

- Gennemsnitstemperatur i køleskabet
- Varmeste temperatur i frostvarerne

Når apparatet tændes første gang, blinker displayet, indtil den har nået en tilstrækkelig lav temperatur (under 0°C i fryseskufferne).

Displayet blinker:

- Hvis temperaturen ændres.
- Hvis temperaturen inde i skabet er steget flere grader. F.eks. fordi der er lagt varmt mad i fryseskufferne. Temperaturen kan også stige kortvarigt, fordi skufferne har været åbne, og der er kommet varm luft ind i skufferne.

Hvis **F1** til **F5** lyser i displayet, er der en fejl på apparatet. Kontakt da service (se afsnittet Service).

6.3. Alarmsignal

Apparatet er udstyret med en alarmfunktion.

Akustisk døralarm: Hvis døren er åben i mere end 180 sekunder, lyder alarmsignalet. Tryk på alarm-knappen  for at slukke for alarmen. Alarmen deaktiveres automatisk, når døren lukkes.

Akustisk/synlig temperaturalarm: Alarmen høres, hvis temperaturen i fryseskufferne ikke er tilstrækkelig lav. Temperaturdisplayet og LED-symbolet  blinker i displayet.

Tryk på alarm-knappen  for at slukke for den akustiske alarm. Temperaturdisplayet blinker indtil alarmsituationen er løst.

Alarmen kan udløses:

- Hvis fryseskufferne har været længe åbne, og der er sluppet varmt luft ind.
- Hvis der har været en strømafbrydelse.
- Hvis der er fejl på apparatet.

Undersøg efter en alarm, om frostvarerne er begyndt at tø op.

6.4. Strømafbrydelse / FrostControl

Hvis LED-symbolet  lyser i betjeningspanelet, betyder det, at temperaturen i fryseskufferne er steget inden for de sidste par timer / dage pga. en strømafbrydelse.

Hvis man trykker på alarm-knappen , vises den højeste registrerede temperatur, der har været i skufferne under strømafbrydelsen. Undersøg om frostvarerne er begyndt at tø op.

Den højeste registrerede temperatur vises i displayet ca. 1 minut, hvorefter den faktiske temperatur i fryseskufferne vises i displayet.

Tryk på alarm-knappen for at deaktivere alarmen.

6.5. SuperCool

Med SuperCool skifter man til den højeste nedkølingseffekt. Hermed opnår man lavere køletemperaturer. Benyt SuperCool til nedkøling af større fødevarer.









Aktivering af SuperCool: Tryk kort på SuperCool-knappen . LED-symbolet lyser i displayet. Køletemperaturen falder til den laveste værdi. SuperCool er tændt.

Bemærk: Ventilatoren kører, når SuperCool er tændt. SuperCool har et noget større energiforbrug. Men SuperCool slukker efter 6 til 12 timer automatisk. Apparatet fortsætter med at arbejde i energibesparende normal drift.



Deaktivering af SuperCool: Tryk kort på SuperCool-knappen . LED-symbolet slukker.

7. Opsætning

Følgende funktioner kan indstilles via. Opsætningsmenuen:

-  = Børnesikring
-  = Vandfilter (N.B. anvendes ikke i Danmark)
-  = IceMaker (ferie-modus)
-  = Vandmængde til isterningbakke
-  = Indstilling af temperatur i BioFresh-skufferne
-  = Lysstyrke i display
-  = Regulering af varme i dørpakning
-  = Bekræft rengjort støvfilter

7.1. Aktivering af opsætningsmenuen

- Hold SuperFrost-knappen  inde i min. 5 sekunder.
- LED-symbolet  tænder i 5 sekunder.
- Efter 5 sekunder blinker symbolet  i displayet.

Apparatet er nu inde i opsætningsmenuen.

Man vælger opsætningsfunktioner med Op og Ned-knapperne for fryseskufferne.

OP NED
 

Bemærk: I opsætningsmenuen blinker displayet konstant.



Deaktivering af opsætningsmenuen

- Tryk på tænd-/sluk-knappen  for fryseskufferne. Apparatet vender automatisk tilbage til normal drift.



7.2. Børnesikring

Børnesikringen forhindrer at apparatet ved en fejltagelse bliver slukket.

Aktivering af børnesikringen

- Aktiver opsætningsmenuen ved at trykke på SuperFrost-knappen i min. 5 sekunder.
- Displayet viser:

- Tryk på SuperFrost-knappen igen. Displayet viser:

- Tryk på SuperFrost-knappen igen, og displayet viser . Børnesikringen er nu aktiveret.
- Deaktiver opsætningsmenuen ved at trykke på tænd-/sluk-knappen for fryseskufferne.

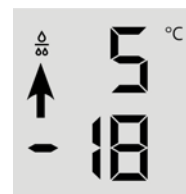

Deaktivering af børnesikringen

- Aktiver opsætningsmenuen ved at trykke på SuperFrost-knappen i min. 5 sekunder.
- Displayet viser:

- Tryk på SuperFrost-knappen igen. Displayet viser:

- Tryk på SuperFrost-knappen igen, og  slukker. Børnesikringen er nu deaktiveret.
- Deaktiver opsætningsmenuen ved at trykke på tænd-/sluk-knappen for fryseskufferne.

7.3. Vandfilter (N.B. anvendes ikke i Danmark)

Efter filteret er blevet udskiftet, skal dråbe-symbolet fjernes fra displayet.



- Aktiver opsætningsmenuen ved at trykke på SuperFrost-knappen i min. 5 sekunder.
- Tryk på Ned-knappen for fryseskufferne, indtil symbolet **F** lyser i displayet.
- Tryk på SuperFrost-knappen. Displayet viser:

- Tryk på SuperFrost-knappen igen. Displayet viser:

- Dråbesymbolet slukker.
- Deaktiver opsætningsmenuen ved at trykke på tænd-/sluk-knappen for fryseskufferne.

7.4. IceMaker (Ferie-modus)

Se afsnittet IceMaker.

7.5. Vandmængde til isterningbakke

Hvis man synes at isterningerne er for små, kan vandforsyningsmængden justeres.

Justering af vandmængden

- Aktiver opsætningsmenuen ved at trykke på SuperFrost-knappen i min. 5 sekunder.
- Tryk på Ned-knappen for fryseskufferne, indtil symbolet **E** lyser i displayet.
- Tryk på SuperFrost-knappen. Displayet viser:

- Tryk én gang på Op-knappen til fryseskufferne, så **E4** lyser i displayet.
Vigtigt: Forøg ikke vandmængden med mere end et trin ad gangen. Hvis der kommer for meget vand kan isterningbakken oversvømmes.
- Tryk på SuperFrost-knappen igen.
- Deaktiver opsætningsmenuen ved at trykke på tænd-/sluk-knappen for fryseskufferne.

Kontroller isterningernes størrelse efter et par dage. Hvis isterningerne stadig er for små – gentag da ovenstående.

7.6. Temperaturindstilling i BioFresh-skuffer

Temperaturen i BioFresh-skufferne kan ændres efter behov.

Indstil temperaturen

- Aktiver opsætningsmenuen ved at trykke på SuperFrost- knappen i min. 5 sekunder.
- Tryk på Ned-knappen for fryseskufferne, indtil symbolet **b** lyser i displayet.
- Tryk på SuperFrost-knappen. Displayet viser:

- Tryk på Op eller Ned-knappen for fryseskufferne for at vælge mellem:
b4 - b7 = sænke temperaturen
b8 - b9 = hæve temperaturen
Vigtigt: ved værdierne **b4 - b7** kan temperaturen i skufferne falde til under 0°C. Madvarerne kan begynde at fryse.
- Tryk på SuperFrost-knappen for at vælge værdi.
- Deaktiver opsætningsmenuen ved at trykke på tænd-/sluk-knappen for fryseskufferne.

7.7. Lysstyrke i display

Her kan man justere lysstyrken i displayet

- Aktiver opsætningsmenuen ved at trykke på SuperFrost- knappen i min. 5 sekunder.
- Tryk på Ned-knappen for fryseskufferne, indtil symbolet **h** lyser i displayet.
- Tryk på SuperFrost-knappen. Displayet viser:

- Tryk på Op eller Ned-knappen for fryseskufferne for at vælge mellem:
h0 = minimum til
h5 = maksimum
- Tryk på SuperFrost-knappen for at vælge værdi.
- Deaktiver opsætningsmenuen ved at trykke på tænd-/sluk-knappen for fryseskufferne.

7.8. Regulering af varme i dørpakning

Kondensvand på køleskabspakningerne kan forhindres ved at regulere varmen til dørpakningen.



Aktivering af regulering af varme i dørpakning

- Aktiver opsætningsmenuen ved at trykke på SuperFrost- knappen i min. 5 sekunder.
- Tryk på Ned-knappen for fryseskufferne, indtil symbolet **H** lyser i displayet.
- Tryk på SuperFrost-knappen. Displayet viser:

- Tryk på Op eller Ned-knappen for fryseskufferne for at vælge mellem:
HA = ved lidt kondens
HI = ved meget kondens
- Tryk på SuperFrost-knappen for at vælge værdi.
- Deaktiver opsætningsmenuen ved at trykke på tænd-/sluk-knappen for fryseskufferne.

7.9. Bekræft rengøring af støvfilter

Efter rengøringen af støvfiltret, skal LED-symbolet  fjernes fra displayet.

Fjern støvfilter-symbolet

- Aktiver opsætningsmenuen ved at trykke på SuperFrost- knappen i min. 5 sekunder.
- Tryk på Ned-knappen for fryseskufferne, indtil symbolet **n** lyser i displayet.
- Tryk på SuperFrost-knappen. Displayet viser:

- Tryk på SuperFrost-knappen igen. Displayet viser:

- LED-symbolet slukker.
- Deaktiver opsætningsmenuen ved at trykke på tænd-/sluk-knappen for fryseskufferne.

8. Belysning

I køleskabet er lyset placeret i toppen samt i venstre og højre side af skabet.

I fryseskufferne er lyset placeret ovenover hver skuffe. Lyset tænder, når skabsdørene eller fryseskufferne åbnes.

Forsigtig: Klasse 1 stråling. Når lampedækslet til lyset er fjernet, må man ikke kigge direkte op i pæren gennem nogen former for optiske instrumenter (herunder briller, forstørrelsesglas, kikkert etc.). Fare for alvorlige øjenskader.

Lyset slukker automatisk, hvis køleskabsdørene eller fryseskufferne har været åbne i mere end 15 minutter. Den akustiske alarm høres samtidigt.

Hvis der ikke er lys i en af lyssøjlerne, er den defekt.

Bemærk: pæren må kun skiftes af en servicetekniker. Forsøg aldrig selv at skifte pæren.

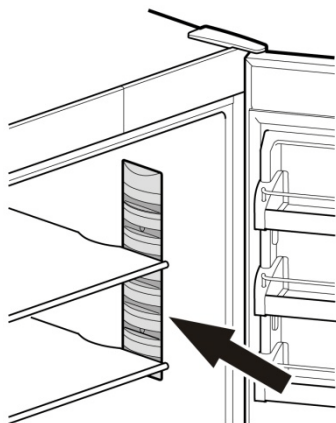

9. Udstyr og placering

Flytning af dørhylder: Løft op og tag ud. Isæt i omvendt rækkefølge

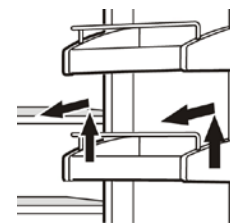

Justering af glashylder:

- Placer din ene hånd under glashylden. Dette forhindrer, at den tipper bagud, når man tager hylden ud.
- Løft hylden ud fra fronten.
- Træk hylden ud til den runde indskæring, er på niveau med lampedækslet.
- Placer hvor ønsket i skabet.

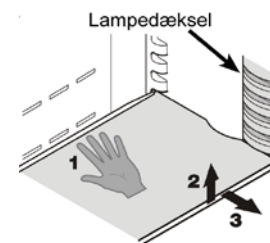

Afmontering af glashylder

- Følg de første 3 trin af ovenstående (Flytning af glashylder).
- Flyt hylden ned og stop lige over grøntsagsskuffen.
- Træk fronten af hylden op ad, indtil hylden er i en vertikal position.
- Drej hylden 90°, og afmonter.

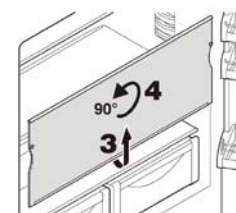

Afmontering af grøntsagsskuffer

- Træk skuffen helt ud.
- Tag fat bag på hylden og løft ud.

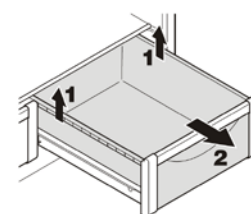

Isætning af grøntsagsskuffer

- Placer skuffen på skinnerne. Skinnerne skal være trukket helt ud.
- Skub skuffen på plads.

Flaskehylde

Hylden over BioFresh-skufferne kan bruges til opbevaring af flasker.

Fjern glaspladen, og placer den under flaskehylde.

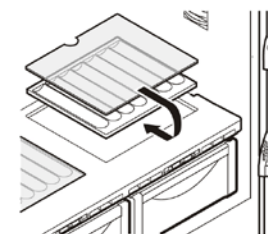

Fordybningen i flaskehylden sørger for at flaskerne opbevares sikkert.

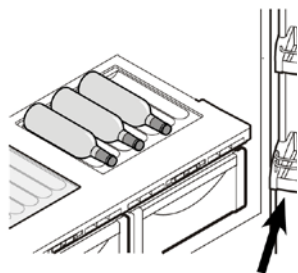

Hvis man opbevarer høje flasker, skal den nederste dørhylde afmonteres.

Placering af mad og drikkevarer i skabet

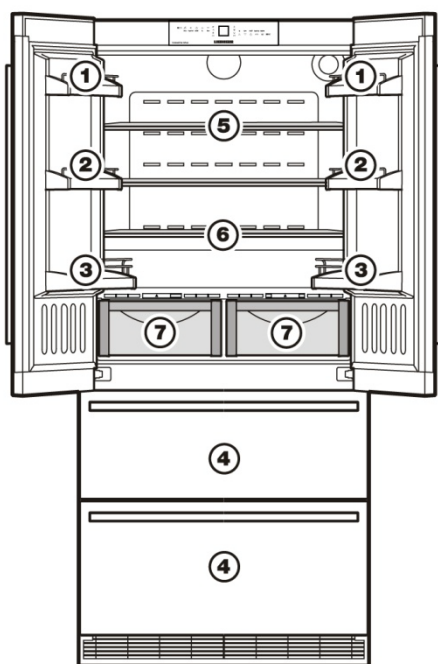

1. Smør og ost
 2. Æg
 3. Flasker
 4. Frosne madvarer, isterninger
 5. Kød, pølser, mælkeprodukter
 6. Bagværk, færdigretter
 7. Frugt, grøntsager og salat (høj luftfugtighed) kød og mejeriprodukter (lav luftfugtighed)
- Regulering af luftfugtigheden beskrives i afsnittet BioFresh-skuffer.

Bemærk:

1. Madvarer som afgiver og optager lugt og smag samt drikkevarer bør altid opbevares tildækket.
2. Alkoholiske drikke skal være lukket forsvarligt samt opbevares opretstående.
3. Frugt, grøntsager og salat kan opbevares uden emballage i skufferne.

10. BioFresh-skuffer

BioFresh-delen muliggør en op til tre gange så lang opbevaringstid ved samme kvalitet for nogle friske fødevarer i forhold til traditionel køling. Ved fødevarer med oplysning om mindste holdbarhed gælder den på emballagen angivne dato altid.

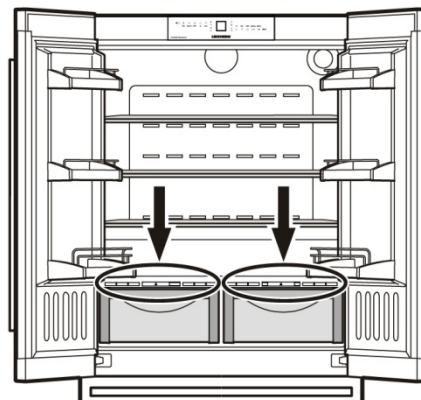

Fugtighedsregulering

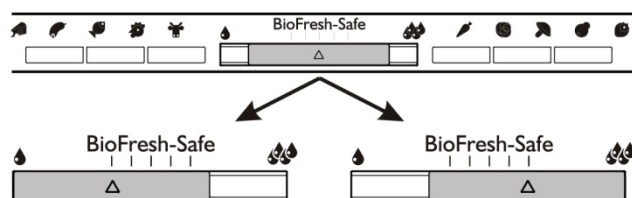

Lav fugtighed

Lille fugtighedssymbol – glid reguleringsspjældet til venstre.

Denne indstilling er egnet til tørre eller emballerede varer som mejeriprodukter, kød, fisk.

Høj fugtighed

Stort fugtighedssymbol – glid reguleringsspjældet til højre. Høj luftfugtighed på maks. 90%.

Denne indstilling er egnet til opbevaring af uemballerede varer, tørre eller emballerede varer med et højt væskeindhold, som salat, grøntsager og frugt.

- Fugtigheden i skufferne afhænger af madvarernes væskeindhold, og hvor ofte skufferne åbnes.
- Jo friskere og jo bedre kvalitet produktet har, når det placeres i skuffen, jo længere tid kan det holde sig.
- Uemballerede kød og frugt/grønt bør opbevares separat i skufferne. Hvis der ikke er tilstrækkelig med plads, så sørg for at varerne er emballerede. Lad ikke forskellige typer kød komme i berøring med hinanden.

- Følgende varer bør ikke opbevares i BioFresh-skufferne:
 - Hård ost
 - Kartoffler
 - Kuldesensitive grøntsager som: agurker, aubergine, avokado, tomater, zucchini
 - Tropiske frugter som: ananas, bananer, grapefrugt, melon, mango, papaja etc.

11. Fryseskuffer

Begge fryseskuffer kan bruges til opbevaring af frostvarer.

IceMakeren i den øverste skuffe er beregnet til isterninger.

Har man behov for mere opbevaringsplads i den øverste skuffe, kan isterningbeholderen fjernes.

Vigtigt: IceMakeren hælder ikke isterninger ud, hvis beholderen er fjernet.

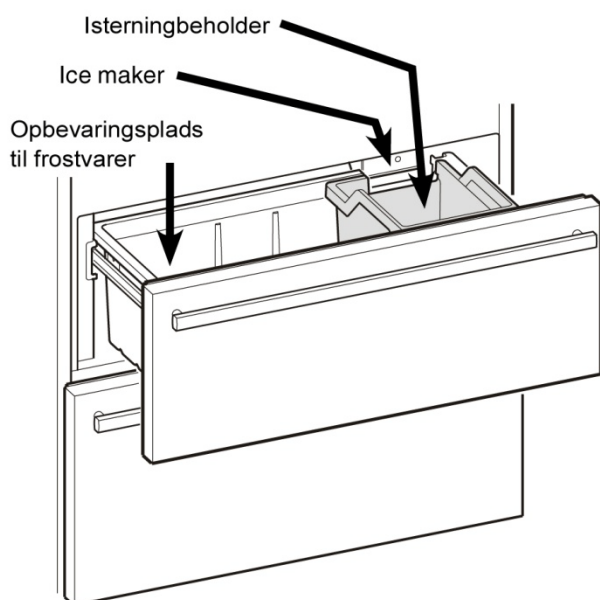

11.1. Nedfrysning af fødevarer

- Indfrysningsskapacitet pr. døgn findes på skabets typeskilt.



Forsigtig

Fare for kvæstelser på grund af glasskår! Flasker og dåser med drikkevarer kan sprænges under nedfrysning. Dette gælder især for kulsyreholdige drikkevarer.

- Flasker og dåser med drikkevarer må ikke nedfryses!

For at fødevarerne fryses hurtigt helt igennem, skal følgende mængder pr. pakke ikke overskrides:

- Frugt, grøntsager op til 1 kg
- Kød op til 2,5 kg

Fødevarer pakkes portionsvis ind i fryseposer og genbrugelige plast-, metal- eller aluminiumbeholdere.

Optøning af fødevarer

- i kølerummet
- ved stuetemperatur
- i mikrobølgeovn
- i bage/varmluftovn

Optøede fødevarer må kun undtagelsesvis fryses igen.

11.2. SuperFrost

Med denne funktion kan man nedfryse friske fødevarer hurtigt helt ind til kernen. Apparatet arbejder med maksimal køleeffekt, herved kan køleaggregatets lydudvikling overgangsvist være højere.

Man kan højst nedfryse så mange kg friske fødevarer indenfor 24 timer, som der er oplyst på typeskiltet under "frysekapacitet ... kg/24h". Den maksimale mængde af dybfrysingsvarer er forskellig alt efter model og klimaklasse.

Nedfrysning med SuperFrost

Man skal ikke tænde for SuperFrost i følgende tilfælde:

- ved ilægning af allerede frosne varer
- ved nedfrysning af op til ca. 2 kg friske fødevarer hver dag.

- SuperFrost slukker automatisk. Alt efter den mængde, som er blevet lagt i, tidligst efter 30 timer, senest efter 65 timer.
- Nedfrysningen er afsluttet.
- Symbolet SuperFrost slukkes.
- Apparatet fortsætter med at arbejde i energibesparende normal drift.

Aktivering af SuperFrost

- Tryk kort på SuperFrost-knappen ******. SuperFrost LED-symbolet tænder i displayet.

12. IceMaker

12.1. Sikkerhedsanvisninger

- IceMakeren er kun beregnet til produktion af isterninger til husholdningsbrug.
- Alle reparationer og servicearbejde skal udføres af en autoriseret tekniker.
- De første tre portioner isterninger må ikke spises eller bruges. Det gælder, når apparatet bruges første gang og når det ikke har været brugt længe. På den måde garanteres det, at vandledningen bliver skyllet igennem.
- Producenten/distributøren kan ikke holdes ansvarlig for skader forårsaget af fejlfuld installation eller vandtilslutning.
- IceMakeren fungerer kun, hvis apparatet er tilsluttet strøm. Den producerer kun isterninger, når fryseafdelingen er tændt.
- Sørg for at fryseskuffen er helt lukket, ellers producerer IceMakeren ikke isterninger.

12.2. Klargøring af IceMakeren

For at sikre at IceMakeren virker optimalt, skal vandtilførselssystemet tømmes for luft.

- Tryk på IceMaker-knappen . LED-symbolet tænder.
- Åbn den øverste fryseskuffe.
- Tryk på tænd-/sluk-knappen på selve IceMakeren i ca. 3 sekunder. LED-indikatoren over knappen begynder at blinke.
- Tryk kort på tænd-/sluk-knappen på selve IceMakeren igen. LED-indikatoren blinker nu hurtigere.
- Luk øjeblikkeligt den øverste fryseskuffe. Vandventilen åbner i ca. 25 sekunder og pumper alt luft ud af vandtilførselssystemet.
- Isterningbakken skal nu tømmes fuldstændigt (se afsnittet: Aktivering af ferie-modus).
- Til sidst rengøres isterningbeholderen.

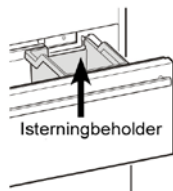
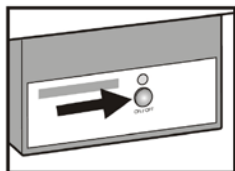

12.3. Tænde for IceMakeren

- Tryk på knappen , LED-symbolet tænder i displayet.
- Når der tændes første gang for IceMakeren, kan det vare op til 24 timer, før de første isterninger fremstilles.
- Kapaciteten afhænger af frysetemperaturen. Jo lavere temperaturen er, jo flere isterninger kan der fremstilles i et bestemt tidsrum.
- Isterningerne falder fra IceMakeren ned i skuffen. Når en bestemt højde er nået, laves der ikke flere isterninger.

12.4. Slukke for IceMakeren

Hvis man ikke har behov for isterninger, kan man slukke for IceMakeren.

- Tryk på knappen , LED-symbolet slukker i displayet.

Bemærk: IceMakeren kan også tændes/slukkes ved at trykke på knappen for IceMakeren. Tryk på knappen ca. 1 sekund.

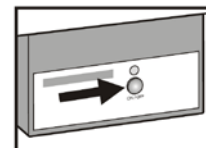

12.5. IceMaker (ferie-modus)

Hvis IceMakeren ikke skal bruges i en længere periode, skal den tømmes.

Ved at indstille IceMakeren på ferie-modus, roterer bakken, hvorved det forhindres at vand bliver i den.

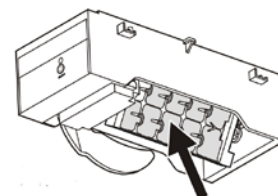

Fryseskuffen skal stå åbent, så bakkens overflade tørrer. Dette sikrer, at der ikke dannes mug og ubehagelige lugte.

Aktivering af ferie-modus

Sørg for at fryseskuffen er helt lukket, og isterningbeholderen er korrekt isat.

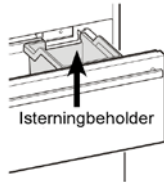

- Aktiver opsætningsmenuen ved at trykke på SuperFrost- knappen i min. 5 sekunder.
- Tryk på Ned-knappen for fryseskufferne, indtil symbolet  lyser i displayet.
- Tryk på SuperFrost-knappen. Displayet viser:



eller  afhængig af om IceMakeren er tændt eller slukket.

- Tryk på Ned-knappen for fryseskufferne. Displayet viser:



- Tryk på SuperFrost-knappen igen. Displayet viser:



- Bakken roterer.

Når temperaturen inde i skabet vises, vender bakken på hovedet, og IceMakeren er automatisk slukket.

13. Afrimning med NoFrost

NoFrost-systemet afrimer apparatet automatisk.

Køleskab: Afrimningsvandet fordamper på grund af varmen fra kompressoren. Vanddråber på bagvæggen er funktionelt betinget og helt normalt.

Fryseskab:

Fugten sætter sig på kølefladen, afrimes jævnligt og fordamper.

- Apparatet skal ikke afrimes manuelt.

14. Rengøring af apparatet

Før rengøringen:



Forsigtig

Fare for kvæstelser og skader på grund af varm damp! Varm damp kan beskadige overfladerne og medføre forbrændinger.

- Benyt ingen damprensere!

Vigtigt

Forkert rengøring beskadiger apparatet!

- Benyt rengøringsmidler ikke i koncentreret form.
- Benyt ingen skurende eller kradsende svampe eller ståluld.
- Benyt ingen sand-, klor-, kemikalie- eller syreholdige rengøringsmidler.
- Anvend ingen kemiske opløsningsmidler.
- Typeskiltet på apparatets inderside må ikke beskadiges eller fjernes. Det er vigtigt for kundeservicemedarbejderne.
- Pas på, at ingen ledninger eller andre dele bliver revet af, knækket eller beskadiget.
- Lad ikke noget rengøringsvand løbe ind i afløbsrenden, ventilationsristen og elektriske dele.
- Tøm apparatet.
- Træk el-stikket ud.
- Benyt bløde rengøringsklude og et universelt rengøringsmiddel med neutral pH-værdi.
- I apparatets indre må kun anvendes rengørings- og plejemidler, som er ufarlige i forbindelse med fødevarer.

Yderflader og det indvendige rum:



- Yder- og inderflader af kunststof renses med hånden ved hjælp af lunkent vand og noget opvaskemiddel.
- På de rustfrie stålvægge påføres et plejemiddel til rustfrit stål jævnt i sliberetning.*

Efter rengøringen:

- Gnid apparatet og udstyrets dele tørt.
- Tilslut atter apparatet og tænd for det igen.
- Læg atter fødevarerne i.

Rengøring af støvfiltret

Støvfiltret, som er placeret i soklen, skal rengøres mindst en gang om året.

- Afbryd strømmen.
- Træk den nederste skuffe helt ud.
- Skru ventilationsgitteret af.
- Tryk ned på knappen på filtret. Løft filtret ud fra oven.
- Filtret kan rengøres i opvaskemaskinen, eller i hånden med vand og opvaskemiddel.
- Tør filtret og monter det i omvendt rækkefølge.
- Monter ventilationsgitteret igen.
- I opsætningsmenuen fjernes LED-symbolet  for rengøring af støvfilter (se afsnittet Opsætningsmenu "  = Bekræft rengjort støvfilter").

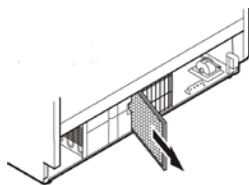
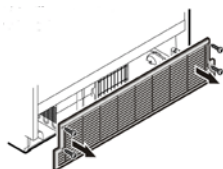

15. Garanti

Der ydes 2 års reklamationsret på fabrikations- og materialefejl på Deres nye produkt, gældende fra den dokumenterede købsdato. Garantien omfatter materialer, arbejds løn og kørsel. Ved henvendelse om service bør De oplyse produktets navn og serienummer. Disse oplysninger findes på typeskiltet. Skriv evt. oplysningerne ned her i brugsanvisningen, så De har dem ved hånden. Det gør det lettere for servicemontøren at finde de rigtige reservedele.

Garantien dækker ikke:

Fejl og skader, som ikke skyldes fabrikations- og materialefejl

Hvis der er brugt uoriginale reservedele

Hvis anvisningerne i brugsanvisningen ikke er fulgt

Hvis ikke installationen er sket som anvist

Hvis ikke-faglærte har installeret eller repareret produktet

Transportskader

En transportskade, der konstateres ved forhandlerens levering hos kunden, er udelukkende en sag mellem kunden og forhandleren. I tilfælde, hvor kunden selv har stået for transporten af produktet, påtager leverandøren sig ingen forpligtelse i forbindelse med evt. transportskade. Evt. transportskader skal anmeldes omgående og senest 24 timer efter, at varen er leveret. I modsat fald vil kundens krav blive afvist.

Ubegrundede servicebesøg

Hvis man tilkalder en servicemontør, og det viser sig, at man selv kunne have rettet fejlen, ved fx. at følge anvisningerne her i brugsvejledningen eller ved at skifte en sikring i sikringskabet, påhviler det Dem selv at betale for servicebesøget.

Erhvervskøb

Erhvervskøb er ethvert køb af apparater, der ikke skal bruges i en privat husholdning, men anvendes til erhverv eller erhvervs lignende formål (restaurant, café, kantine etc.) eller bruges til udlejning eller anden anvendelse, der omfatter flere brugere.

I forbindelse med erhvervskøb ydes ingen garanti, da dette produkt udelukkende er beregnet til almindelig husholdning.

16. Fejlsøgning

Prøv først, om du selv kan afhjælpe fejlen vha. opstillingen i kapitel Driftsfejl. Hvis dette ikke er muligt, så henvend dig venligst til vores kundeservice. Telefonnummeret fremgår nedenfor.



Advarsel

Fare for kvæstelser gennem usagkyndig reparation!

- Reparation af og indgreb i apparatet og strømledningen, som ikke er udtrykkeligt nævnt i Kapitel vedligehold, må kun gennemføres af vores kundeservice.

- Aflæsapparatets betegnelse (1), service-nr. (2) og serie-nr. (3) fra typeskiltet. Typeskiltet er anbragt på apparatets venstre inderside.
- Underret vores kundeservice og meddel fejlen, apparatets betegnelse (1), service-nr. (2) og serie-nr. (3).
- Dette muliggør en hurtig og målrettet service.
- Hold apparatet lukket, indtil kundeservice-medarbejderen indtræffer.
- Således holdes fødevarerne kolde i længere tid.
- Træk el-stikket ud (træk ikke i tilslutningsledningen) eller sluk for sikringen.



17. Service

For rekvirering af service og reservedele i Danmark, ring venligst på nedenstående nummer, og du vil blive omdirigeret til den serviceinstans nærmest dig.
Ring på 70 25 23 03

18. Driftsfejl

Deres apparat er konstrueret og fremstillet således, at der opnås høj driftssikkerhed og lang levetid. Skulle der alligevel indtræde en fejl i drift, så kontrollér venligst, om driftsfejlen skyldes en betjeningsfejl. I så fald må man også indenfor garantiperioden oppebære de omkostninger, som opstår herved. Følgende fejl kan man selv afhjælpe:

Apparatet arbejder ikke.

→ Apparatet er ikke tændt.

- Tænd for apparatet.
→ Stikket er ikke sat rigtigt ind i stikkontakten.
- Kontrollér el-stikket.
→ Stikkontaktens sikring er ikke i orden.
- Kontrollér sikringen.

Kompressoren kører uafbrudt i lang tid.

→ Ved ringere behov for kulde skifter kompressoren til et lavere omdrejningstal. Selvom driftstiden herved øges, spares energi.

- Dette er normalt ved energibesparende modeller.
→ SuperCool er tændt.
- For at køle fødevarerne hurtigt kører kompressoren længere. Dette er normalt.

en boblende og klukkende lyd

→ Denne lyd kommer fra kølemiddelet, som befinder sig i kølekredsløbet.

- Denne lyd er normal.

en svag kliklyd

→ Denne lyd opstår altid, når køleaggregatet (motoren) tænder eller slukker automatisk.

- Denne lyd er normal.

En brummelyd. Det støjer kortvarigt en smule mere, når køleaggregatet (motoren) starter op.

→ Ved friskt ilagte fødevarer eller efter at døren har været åben igennem længere tid øges køleeffekten automatisk.

- Denne lyd er normal.
→ Omgivelsestemperaturen er for høj.
- Se kapitlet Anvendelsesområde.

en dyb brummelyd

→ Lyden opstår på grund af ventilatorens luftstrømning.

- Denne lyd er normal.

Vibrationslyde

→ Apparatet står ikke fast på gulvet. Herved sættes møbler eller genstande, som står i nærheden, i vibrationer af det igangværende køleaggregat.

- Flyt apparatet en smule eller ret det ud ved hjælp af de justerbare fødder.
- Flyt flasker og beholdere en smule fra hinanden.

Apparatet er varmt på ydersiderne.

→ Kølekredsløbets varme udnyttes til at undgå kondensvand.

- Dette er normalt.

Temperaturen er ikke tilstrækkelig lav.

→ Apparatets dør er ikke rigtig lukket.

- Luk apparatets dør.

→ Ventilationen er utilstrækkelig.

- Frigør ventilationsristene.

→ Omgivelsestemperaturen er for høj.

- Se kapitlet Apparatets anvendelsesområde.

→ Apparatet er blevet åbnet for ofte eller i for lang tid.

- Afvent, om den krævede temperatur atter opnås af sig selv. Hvis dette ikke sker, så kontakt venligst vores kundeservice. Se kapitlet Vedligehold.

→ Apparatet står for tæt på en varmekilde.

- Se kapitlet Opstilling.

Indebelysningen er slukket.

→ Apparatet er ikke tændt.

- Tænd for apparatet.

→ Døren har været åben i mere end 15 min.

- Indebelysningen slås automatisk fra ved åben dør efter ca. 15 minutter.

→ Når indebelysningen er slukket, men temperaturindikatoren lyser op, så er glødelampen defekt.

- Indebelysningen er defekt eller afdækningen er beskadiget. Kontakt service.



Advarsel

Fare for kvæstelser pga. elektrisk stød!

Under afdækningen findes spændingsførende dele.

- Lysdiode-indebelysningen må kun udskiftes eller repareres af hertil uddannet servicepersonale.



Advarsel*

Fare for at blive såret gennem laserstråling klasse 1M.

- Kig ikke ind i strålen, når afdækningen åbnes.

19. Tage ud af drift

Slukning af apparatet

- Tryk på knapperne . Temperaturdisplayet er mørkt.

Standning

- Tøm apparatet.
- Træk el-stikket ud.
- Gør apparatet rent. (Se kapitel Rengøring).
- Lad døren stå åben, så der ikke opstår dårlig lugt.

20. Bortskaffelse af apparatet

Apparatet indeholder endnu værdifulde materialer og skal i modsætning til usorteret husholdningsaffald afleveres på nærmeste genbrugsplads. Bortskaffelse af gamle apparater skal ske på fag- og sagkyndig måde i henhold til de gældende lokale forskrifter og love.



Det udtjente apparat må ikke beskadiges på kølekredsløbet under transporten, så at kølemidlet deri (oplysninger på typeskiltet) og olien ikke kan løbe ukontrolleret ud.

- Gør apparatet ubrugeligt.
- Træk el-stikket ud.
- Skær strømkablet over.

21. Installationsanvisning

21.1. Opstilling af apparatet

- Ved skader på apparatet skal man omgående henvende sig til leverandøren - inden apparatet tilsluttes.
- Gulvet på opstillingsstedet skal være vandret og jævnt.
- Apparatet må ikke stilles op på steder med direkte sollys, ved siden af komfur, radiator og lignende udstyr.
- Apparatet skal altid placeres direkte op mod væggen. Stil ikke apparatet op uden hjælp.
- I henhold til normen EN 378 skal opstillingsrummet for dit apparat have et volumen på 1 m³ for hver 8 g kølemiddel R600a. Er opstillingsrummet for lille, kan der i tilfælde af en lækage i kølemiddelkredsløbet opstå en antændelig gas-luft-blanding. Oplysningen om kølemiddelmængden findes på typeskiltet i apparatets indre.



ADVARSEL

Brandfare på grund af fugt!

Når spændingsførende dele eller strømledningen bliver fugtige, kan der opstå en kortslutning.

- Apparatet er konstrueret til brug i lukkede rum. Apparatet må ikke benyttes i det fri, i fugtige omgivelser eller hvor det er udsat for stænkvand.



ADVARSEL

Brandfare pga. kølemiddel!

Det indeholdte kølemiddel R 600a er miljøvenligt, men brændbart.

Kølemiddel, som løber ud, kan antændes.

- Kølekredsløbets rørledninger må ikke beskadiges.



ADVARSEL

Fare for brand og beskadigelse!

- Varmeafgivende apparater, som f. eks. mikrobølgeovn, toastere osv. må ikke stilles på apparatet!



ADVARSEL

Fare for brand og skader på grund af blokerede ventilationsriste!

- Hold altid ventilationsristene frie. Sørg altid for god ventilation!

21.2. Tilslutning af apparatet

VIGTIGT: Fare for beskadigelse af elektroniske dele!

- Benyt ingen vekselretter (omformer til konvertering af jævnstrøm til vekselstrøm eller trefaset strøm) eller energisparestik.



ADVARSEL

Fare for brand og overopvarmning!

- Brug ingen forlængerledninger eller flerstikdåser.
- Strøm (vekselstrøm) og spænding på opstillingsstedet skal stemme overens med oplysningerne på typeskiltet (se kapitel Oversigt over apparat og udstyr).
- Apparatet må kun tilsluttes til en korrekt installeret stikkontakt. Stikkontakten skal have en sikring på 10 A eller større.
- Den skal være lettilgængelig, så apparatets forbindelse til el-nettet kan afbrydes hurtigt i nødstilfælde.
- Overhold afstandsmålene til stikdåsen.
- Kontrollér den elektriske tilslutning.
- Rensning af apparatet. Mere herom i kapitel Rengøring.
- Sæt el-stikket i stikkontakten.

21.3. Opstillingsmål

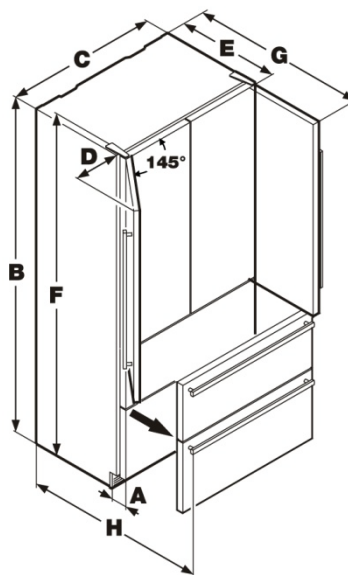

- A. 90 mm
- B. 2027 mm
- C. 910 mm
- D. 279 mm
- E. 615 mm
- F. 2039 mm
- G. 1037 mm
- H. 1002 mm

21.4. Ventilation

- Den påkrævede luftventilation dirigeres gennem soklen.
- Det er vigtigt, at det medleverede gitter monteres.
- Ventilationsåbningerne må aldrig blokeres.

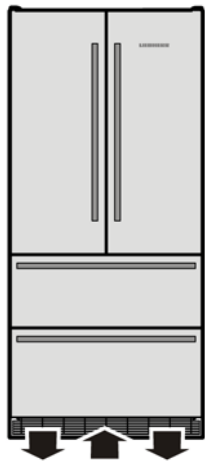

det installeres i en afstand på 620mm fra fronten af apparatet til det bagerste hjørne af anti-tip beslaget.

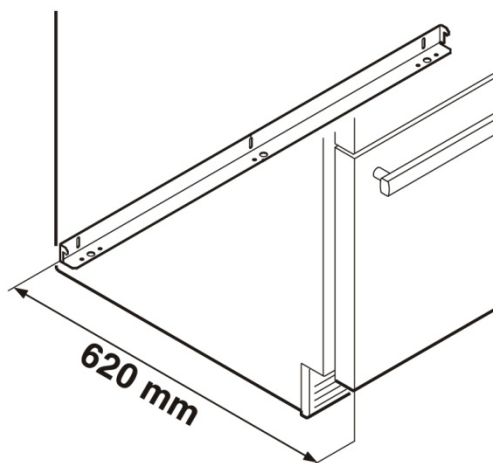

21.5. Montering af anti-tip beslag

VIGTIGT: det medleverede anti-tip beslag skal monteres. Dette forhindrer at skabet tipper ved åbning af fuld belastet dør.

Montering af det nederste anti-tip beslag

1. Marker apparatets midte på bagvæggen. Juster anti-tip beslaget med apparatets midterlinje.

Vigtigt: Sørg for at der ingen elektriske kabler eller vandslanger i den vægsektion, hvor anti-tip beslaget monteres. Disse kan beskadiges under installation.

2. Fastgør anti-tip beslaget til gulvet med de medleverede 5 skruer (6mm x 60mm).

Vigtigt: Hvis anti-tip beslaget monteres på betongulv, benyt da skruer til beton.

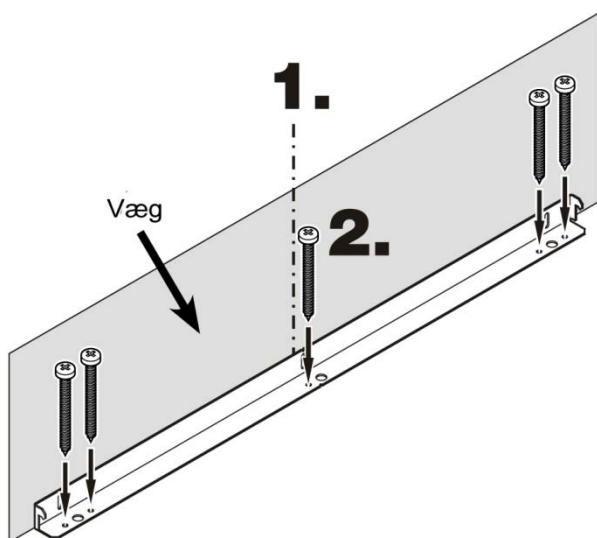

Montering af det øverste anti-tip beslag

1. Monter det øverste anti-tip beslag med de medleverede 6 x 60 skruer.

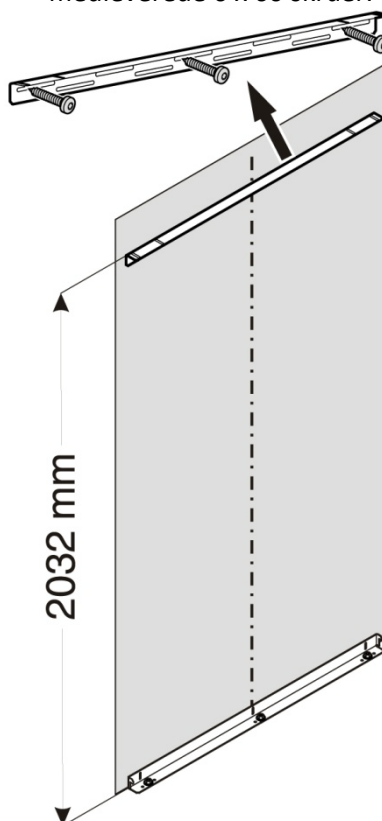

Hvis apparatet installeres mellem møbler med en dybde over 620mm har apparatet ikke kontakt til anti-tip beslaget. I det tilfælde skal

2. Sæt begge påførselhængsler på transporthåndtagene.

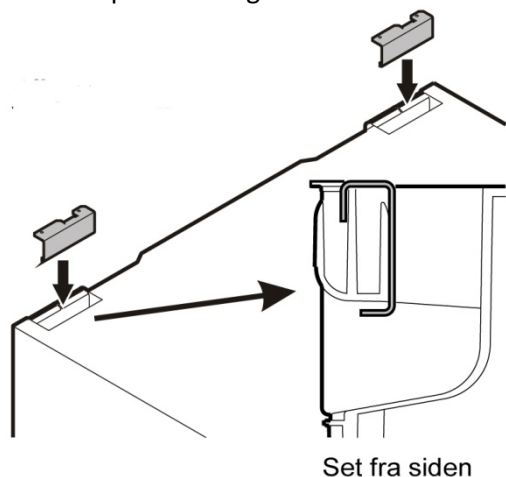

21.6. IceMaker

IceMakeren er placeret i frysekuffen, og skal tilsluttes vandforsyning.



ADVARSEL

Fare for elektrisk stød!

- Træk apparatets stik ud af stikkontakten, inden De tilslutter apparatet til vandledningen.
- Drej af for vandforsyningen, inden De tilslutter vandforsyningsledningen til IceMakeren.
- Tilslutning til drikkevandsforsyningsnettet må kun foretages af en kvalificeret VVS-installatør.



ADVARSEL

Fare for forgiftning!

- Vandets kvalitet skal svare til drikkevandsbestemmelserne i det pågældende land (f. eks. 98/83/EU), hvor apparatet benyttes.
- IceMakeren tjener udelukkende til fremstilling af isterninger i almindelige husholdningsmængder og den skal benyttes med hertil egnet vand.

Alt reparationsarbejde skal udføres af en autoriseret tekniker.

Producenten/distributøren kan ikke holdes ansvarlig for skader opstået pga. fejlfuld el-installation eller vandtilslutning.

Vandtilslutning

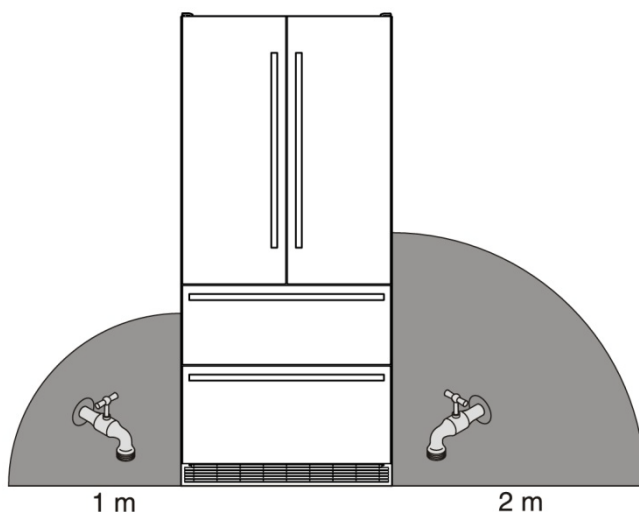

Spærrehanen skal være anbragt inden for de grå markerede områder.

- Vandtrykket skal ligge mellem 1,5 bar og 6 bar. (0,15 MPa - 0,6 MPa).
Bemærk: Hvis vandfiltret er monteret (ikke gældende for Danmark) skal trykket ligge mellem 3 og 6 bar (0,3 – 0,6 MPa). Hvis trykket med filtret er for lavt, kan IceMakeren holde op med at fungere.
- Vandtilførslen til apparatet skal ske gennem en ledning for koldt vand, som kan holde til driftstrykket og som opfylder hygiejnebestemmelserne. Benyt hertil den vedlagte slange af ædelstål (Længde 3 m). Den skal monteres af en fagmand.

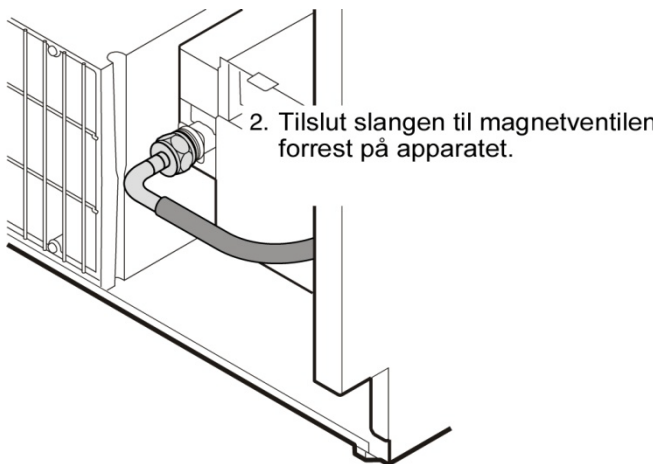
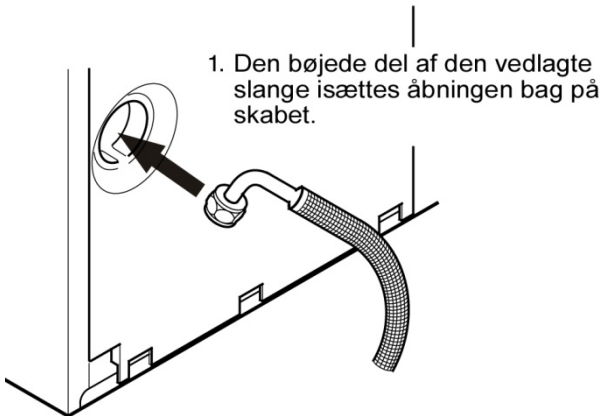

VIGTIGT: Når IceMakeren tændes første gang skal vandtilførselssystemet tømmes for luft (se afsnittet Klargøring af IceMakeren).

3. Skub apparatet bagud til kompressorfastgørelsespladen rører anti-tip beslaget.

VIGTIGT: For at undgå at apparatet tipper forover skal kompressorfastgørelsespladen røre anti-tip beslaget!

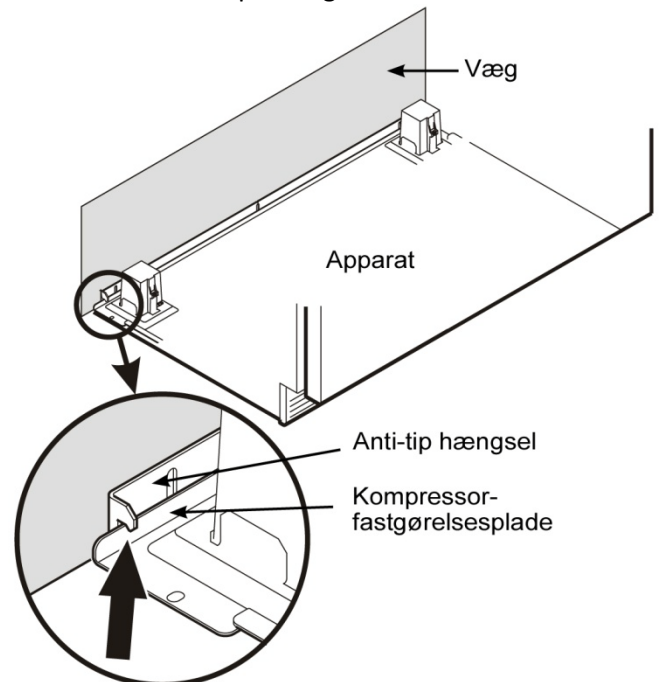

4. Tilslut slangen til spærrehanen. Åbn for vandet og kontroller systemet for lækage.

VIGTIGT: Tilslut ikke apparatet til elforsyningen, inden installationen er 100% gennemført.

21.7. Nivellering af apparatet

1. Juster højde på fronten med de to justerbare ben (1).

VIGTIGT: De forreste ben skal være fast placeret på gulvet.

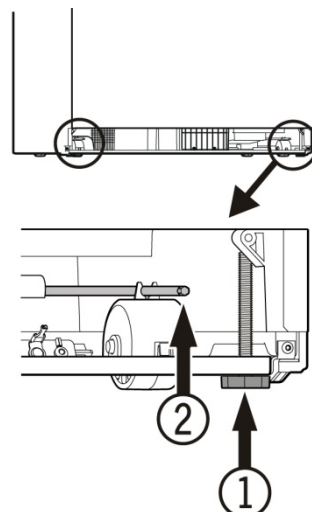

2. Drej bolten (2) med urets retning, indtil kompressorfastgørelsespladen rører anti-tip beslaget.

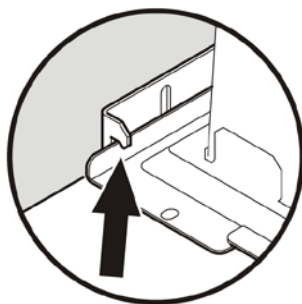

Øverste anti-tip beslag

3. Fastgør med skrueerne M5 x 7.

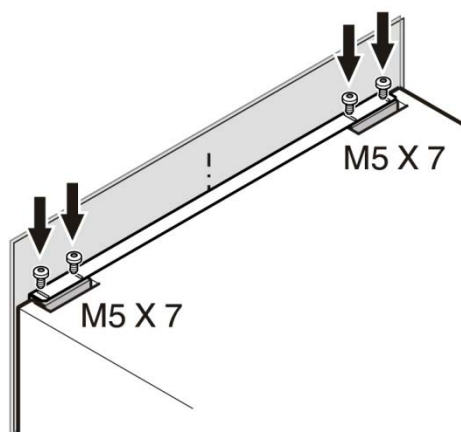

21.9. Montering af ventilationsgitteret

VIGTIGT: For at sikre en fejlfri drift af apparatet skal ventilationsgitteret monteres.

Bloker aldrig ventilationsåbningerne!

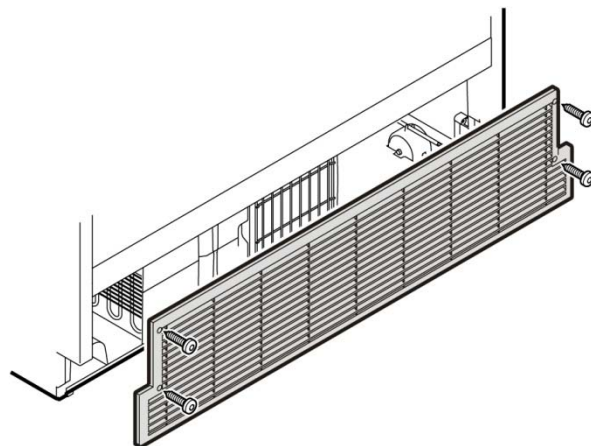

21.8. Montering af støvfilteret

Det medleverede støvfilter forhindrer, at der kommer støv og skidt ind i motordelen, hvilket vil reducere køleevnen. Det er derfor meget vigtigt, at støvfilteret monteres.

1. Træk den nederste fryseskuffe helt ud.
2. Fjern den beskyttende film fra støvfilteret. Isæt filteret fra bunden og klik det på plads.

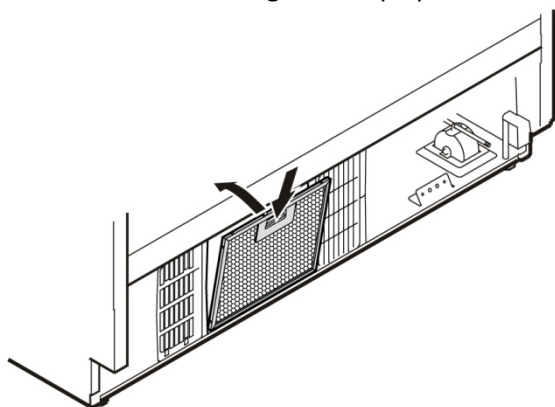



witt

Witt A/S • Gødstrup Søvej 9 • Postboks 85 • 7400 Herning
Tlf. 7025 2323 • Fax 7025 4823 • witt@witt.dk • www.witt.dk

LIEBHERR