



Bruksanvisning

Quality, Design and Innovation











































[home.liebherr.com/fridge-manuals](http://home.liebherr.com/fridge-manuals)



# LIEBHERR

# Innhold

| <b>1</b>  | <b>Generelle sikkerhetsanvisninger.....</b>  | <b>3</b> | 7.3   | Meldinger.....                                     | 15        |        |            |  |   |   |  |   |   |   |  |   |  |   |  |
|---|--|----------|---|--|-----------|--------|------------|--|---|---|--|---|---|---|--|---|--|---|--|
| <b>2</b>  | <b>Oversikt over enheten.....</b>  | <b>4</b> | 7.3.1   | Oversikt over varsler.....                         | 15        |        |            |  |   |   |  |   |   |   |  |   |  |   |  |
| 2.1   | Leveringsomfanget.....   | 4        | 7.3.2   | Avslutte varsler.....                              | 15        |        |            |  |   |   |  |   |   |   |  |   |  |   |  |
| 2.2   | Oversikt over apparater og utstyr.....   | 4        | 7.3.3   | Oversikt over påminnelser.....                     | 16        |        |            |  |   |   |  |   |   |   |  |   |  |   |  |
| 2.3   | SmartDevice.....   | 4        | <b>8</b>  | <b>Utrustning.....</b>                             | <b>16</b> |        |            |  |   |   |  |   |   |   |  |   |  |   |  |
| 2.4   | Apparatets bruksområde.....  | 4        | 8.1   | Skuffer.....                                       | 16        |        |            |  |   |   |  |   |   |   |  |   |  |   |  |
| 2.5   | Konformitet.....   | 5        | 8.2   | Isbitskål med deksel.....                          | 16        |        |            |  |   |   |  |   |   |   |  |   |  |   |  |
| 2.6   | SVHC-stoffer iht. REACH-direktivet.....  | 5        | <b>9</b>  | <b>Vedlikehold.....</b>                            | <b>17</b> |        |            |  |   |   |  |   |   |   |  |   |  |   |  |
| 2.7   | EPREL-database.....  | 5        | 9.1   | Demontere/montere uttrekksystemer.....             | 17        |        |            |  |   |   |  |   |   |   |  |   |  |   |  |
| 2.8   | Reservedeler.....  | 5        | 9.2   | Avriming av apparat.....                           | 20        |        |            |  |   |   |  |   |   |   |  |   |  |   |  |
| <b>3</b>  | <b>Touch &amp; Swipe-displaysets funksjonalitet.....</b>   | <b>5</b> | 9.3   | Rengjøre apparatet.....                            | 20        |        |            |  |   |   |  |   |   |   |  |   |  |   |  |
| 3.1   | Navigasjon og symbolforklaring.....  | 5        | <b>10</b>   | <b>Kundehjelp.....</b>                             | <b>20</b> |        |            |  |   |   |  |   |   |   |  |   |  |   |  |
| 3.2   | Menyer.....  | 5        | 10.1  | Tekniske data.....                                 | 20        |        |            |  |   |   |  |   |   |   |  |   |  |   |  |
| 3.3   | Dvalemodus.....  | 6        | 10.2  | Driftslyder.....                                   | 21        |        |            |  |   |   |  |   |   |   |  |   |  |   |  |
| <b>4</b>  | <b>Oppstart.....</b>   | <b>6</b> | 10.3  | Teknisk feil.....                                  | 21        |        |            |  |   |   |  |   |   |   |  |   |  |   |  |
| 4.1   | Slå på apparatet (første oppstart).....  | 6        | 10.4  | Kundeservice.....                                  | 22        |        |            |  |   |   |  |   |   |   |  |   |  |   |  |
| <b>5</b>  | <b>Lagring.....</b>  | <b>6</b> | 10.5  | Typeskilt.....                                     | 22        |        |            |  |   |   |  |   |   |   |  |   |  |   |  |
| 5.1   | Informasjon om lagring.....  | 6        | <b>11</b>   | <b>Sette ut av drift.....</b>                      | <b>22</b> |        |            |  |   |   |  |   |   |   |  |   |  |   |  |
| 5.2   | Fryserom.....  | 7        | <b>12</b>   | <b>Avfallshåndtering.....</b>                      | <b>22</b> |        |            |  |   |   |  |   |   |   |  |   |  |   |  |
| 5.3   | Oppbevaringstider.....   | 7        | 12.1  | Forbered apparatet for avfallshåndtering.....      | 22        |        |            |  |   |   |  |   |   |   |  |   |  |   |  |
| <b>6</b>  | <b>Spare energi.....</b>   | <b>7</b> | 12.2  | Avfallshåndter apparatet på miljøvennlig måte..... | 23        |        |            |  |   |   |  |   |   |   |  |   |  |   |  |
| <b>7</b>  | <b>Betjening.....</b>  | <b>8</b> | Produsenten arbeider stadig med å videreutvikle alle typer og modeller. Vi ber derfor om forståelse for at vi må forbeholde oss retten til å foreta endringer i form, utstyr og teknologi.  |  |           |        |            |  |   |   |  |   |   |   |  |   |  |   |  |
| 7.1   | Betjenings- og visningselementer.....  | 8        | <table border="1"> <thead> <tr> <th>Symbol</th> <th>Forklaring</th> </tr> </thead> <tbody> <tr> <td></td> <td><b>Les anvisningen</b><br/>Les anvisningene i denne veiledningen grundig for å bli kjent med alle fordelene ved dette produktet.</td> </tr> <tr> <td></td> <td><b>Ytterligere informasjon på Internett</b><br/>Den digitale bruksanvisningen med tilleggsinformasjon og på andre språk finner du på nettet via QR-koden på forsiden av bruksanvisningen eller ved å taste inn servicenummeret på <a href="http://home.liebherr.com/fridge-manuals">home.liebherr.com/fridge-manuals</a>.<br/>Servicenummeret finner du på typeskiltet:<br/><br/><br/><i>Fig. Eksempelfremstilling</i></td> </tr> <tr> <td></td> <td><b>Undersøk apparatet</b><br/>Kontroller alle deler med hensyn til transportskader. Ta kontakt med forhandleren eller kundeservice hvis du har innvendinger.</td> </tr> <tr> <td></td> <td><b>Avvik</b><br/>Veiledningen gjelder for flere modeller, og avvik kan forekomme. Avsnitt som kun omhandler spesielle modeller, er merket med en stjerne (*).</td> </tr> <tr> <td></td> <td><b>Handlingsanvisninger og handlingsresultater</b><br/>Handlingsanvisninger er merket med en ►.<br/>Handlingsanvisninger er merket med en ▷.</td> </tr> <tr> <td></td> <td><b>Videoer</b><br/>Videoer for apparatene finner du på YouTube-kanalen til Liebherr-Hausgeräte.</td> </tr> </tbody> </table> |  |           | Symbol | Forklaring |  | <b>Les anvisningen</b><br>Les anvisningene i denne veiledningen grundig for å bli kjent med alle fordelene ved dette produktet. |  | <b>Ytterligere informasjon på Internett</b><br>Den digitale bruksanvisningen med tilleggsinformasjon og på andre språk finner du på nettet via QR-koden på forsiden av bruksanvisningen eller ved å taste inn servicenummeret på <a href="http://home.liebherr.com/fridge-manuals">home.liebherr.com/fridge-manuals</a> .<br>Servicenummeret finner du på typeskiltet:<br><br><br><i>Fig. Eksempelfremstilling</i> |  | <b>Undersøk apparatet</b><br>Kontroller alle deler med hensyn til transportskader. Ta kontakt med forhandleren eller kundeservice hvis du har innvendinger. |  | <b>Avvik</b><br>Veiledningen gjelder for flere modeller, og avvik kan forekomme. Avsnitt som kun omhandler spesielle modeller, er merket med en stjerne (*). |  | <b>Handlingsanvisninger og handlingsresultater</b><br>Handlingsanvisninger er merket med en ►.<br>Handlingsanvisninger er merket med en ▷. |  | <b>Videoer</b><br>Videoer for apparatene finner du på YouTube-kanalen til Liebherr-Hausgeräte. |
| Symbol  | Forklaring   |          |   |  |           |        |            |  |   |   |  |   |   |   |  |   |  |   |  |
|   | <b>Les anvisningen</b><br>Les anvisningene i denne veiledningen grundig for å bli kjent med alle fordelene ved dette produktet.  |          |   |  |           |        |            |  |   |   |  |   |   |   |  |   |  |   |  |
|  | <b>Ytterligere informasjon på Internett</b><br>Den digitale bruksanvisningen med tilleggsinformasjon og på andre språk finner du på nettet via QR-koden på forsiden av bruksanvisningen eller ved å taste inn servicenummeret på <a href="http://home.liebherr.com/fridge-manuals">home.liebherr.com/fridge-manuals</a> .<br>Servicenummeret finner du på typeskiltet:<br><br><br><i>Fig. Eksempelfremstilling</i> |          |   |  |           |        |            |  |   |   |  |   |   |   |  |   |  |   |  |
|  | <b>Undersøk apparatet</b><br>Kontroller alle deler med hensyn til transportskader. Ta kontakt med forhandleren eller kundeservice hvis du har innvendinger.  |          |   |  |           |        |            |  |   |   |  |   |   |   |  |   |  |   |  |
|  | <b>Avvik</b><br>Veiledningen gjelder for flere modeller, og avvik kan forekomme. Avsnitt som kun omhandler spesielle modeller, er merket med en stjerne (*).   |          |   |  |           |        |            |  |   |   |  |   |   |   |  |   |  |   |  |
|  | <b>Handlingsanvisninger og handlingsresultater</b><br>Handlingsanvisninger er merket med en ►.<br>Handlingsanvisninger er merket med en ▷.   |          |   |  |           |        |            |  |   |   |  |   |   |   |  |   |  |   |  |
|  | <b>Videoer</b><br>Videoer for apparatene finner du på YouTube-kanalen til Liebherr-Hausgeräte.   |          |   |  |           |        |            |  |   |   |  |   |   |   |  |   |  |   |  |
| 7.1.1   | Statusvisning.....   | 8        |   |  |           |        |            |  |   |   |  |   |   |   |  |   |  |   |  |
| 7.1.2   | Displaysymboler.....   | 8        |   |  |           |        |            |  |   |   |  |   |   |   |  |   |  |   |  |
| 7.2   | Apparatfunksjoner.....   | 8        |   |  |           |        |            |  |   |   |  |   |   |   |  |   |  |   |  |
| 7.2.1   | Merknader til apparatets funksjoner.....   | 8        |   |  |           |        |            |  |   |   |  |   |   |   |  |   |  |   |  |
|  | Slå apparatet av og på.....  | 8        |   |  |           |        |            |  |   |   |  |   |   |   |  |   |  |   |  |
|  | WLAN.....  | 8        |   |  |           |        |            |  |   |   |  |   |   |   |  |   |  |   |  |
|  | Temperatur.....  | 9        |   |  |           |        |            |  |   |   |  |   |   |   |  |   |  |   |  |
|  | Temperatureenhet.....  | 10       |   |  |           |        |            |  |   |   |  |   |   |   |  |   |  |   |  |
|  | SuperFrost.....  | 10       |   |  |           |        |            |  |   |   |  |   |   |   |  |   |  |   |  |
|  | Start avrimingssyklusen.....   | 10       |   |  |           |        |            |  |   |   |  |   |   |   |  |   |  |   |  |
|  | SabbathMode.....   | 11       |   |  |           |        |            |  |   |   |  |   |   |   |  |   |  |   |  |
|  | EnergySaver .....  | 11       |   |  |           |        |            |  |   |   |  |   |   |   |  |   |  |   |  |
|  | Displaylysstyrke.....  | 12       |   |  |           |        |            |  |   |   |  |   |   |   |  |   |  |   |  |
|  | Døralarm.....  | 12       |   |  |           |        |            |  |   |   |  |   |   |   |  |   |  |   |  |
|  | Inntastingssperre.....   | 12       |   |  |           |        |            |  |   |   |  |   |   |   |  |   |  |   |  |
|  | Språk.....   | 13       |   |  |           |        |            |  |   |   |  |   |   |   |  |   |  |   |  |
|  | Apparatinformasjon.....  | 13       |   |  |           |        |            |  |   |   |  |   |   |   |  |   |  |   |  |
|  | Programvare.....   | 13       |   |  |           |        |            |  |   |   |  |   |   |   |  |   |  |   |  |
|  | Demomodus.....   | 14       |   |  |           |        |            |  |   |   |  |   |   |   |  |   |  |   |  |
|  | Tilbakestilling på fabrikkinnstillingene.....  | 14       |   |  |           |        |            |  |   |   |  |   |   |   |  |   |  |   |  |

## Open-Source-lisenser:

Apparatet inneholder programvarekomponenter som bruker Open-Source-lisenser. Du finner informasjon om anvendte Open-Source-lisenser her: [home.liebherr.com/open-source-licences](http://home.liebherr.com/open-source-licences)

Denne bruksanvisningen gjelder for:

SUFNPc 365i

## 1 Generelle sikkerhetsanvisninger

Ta godt vare på denne bruksanvisningen, slik at du alltid har den for hånden når du trenger den.

Hvis apparatet senere leveres videre til andre, skal også bruksanvisningen leveres til neste eier.

For å kunne bruke apparatet på en forskriftsmessig og trygg måte, må denne bruksanvisningen leses grundig før bruk. Følg alltid anvisningene, sikkerhetsinstruksene og advarselene i den. De er viktige for at du skal kunne installere og bruke apparatet på en trygg og problemfri måte.

### Farer for brukeren:

- Dette apparatet kan brukes av barn fra og personer med nedsatte fysiske, sensoriske eller mentale evner eller manglende erfaring og kunnskap hvis de er under oppsikt eller har fått opplæring i sikker bruk av apparatet og hvilke farer som er forbundet med det.  
Barn må ikke leke med apparatet. Rengjøring og vedlikehold må ikke utføres av barn uten at de er under oppsikt. Barn mellom 3 og 8 år kan legge matvarer inn i skapet og ta dem ut. Barn under 3 år må holdes unna apparatet med mindre de er under kontinuerlig oppsikt.
- For at apparatet raskt skal kunne kobles fra strømmettet i en nødsituasjon, må stikkontakten være lett tilgjengelig. Den må ikke befinne seg rett bak apparatet.
- Trekk alltid i støpselet når du trekker støpselet ut av stikkontakten for å skille enheten fra strømmettet. Ikke trekk i kablet.
- I tilfelle feil: Trekk ut støpselet eller skru ut sikringen.
- Strømtilførselsledningen må ikke skades. Enheten må ikke brukes med skadet strømtilførselsledning.
- Reparasjoner og inngrep i apparatet må kun utføres av kundeservice eller av andre personer med relevant fagutdanning.
- Denne enheten skal kun innbygges, tilkoples og avfallsbehandles i overensstemmelse med anvisningene.
- Enheten må kun drives i innbygget stand.

### Fare for brann:

- Kjølemiddelet i enheten (angivelser på typeskiltet) er miljøvennlig, men brennbar. Kjølemiddel som spruter ut, kan antennes
  - Skad ikke rørene til kuldekreten.
  - Ikke bruk antenneskilder inne i enheten.
  - Ikke bruk noen elektriske apparater (f.eks. dampvaskere, varmeelementer, iskremmaskiner osv.) inne i apparatet.
  - Ved lekkasje av kuldemiddel: Fjern åpen ild eller tennkilder i nærheten av lekkasjestedet. Luft rommet godt. Varsle kundeservice.
- Oppbevar aldri eksplosive stoffer eller spraybokser med brennbare drivmidler, f. eks. butan, propan, pentan osv. i enheten. Les innholdsdeklarasjonen på sprayboksen eller kontroller om den er merket med et flammesymbol. Gass som lekker ut, kan antennes av elektriske komponenter.
- Levende lys, lamper eller andre gjenstander med åpen ild må holdes borte fra apparatet for å unngå antenning av dette.
- Alkoholholdige drikker eller andre beholdere som inneholder alkohol må kun oppbevares tett lukket. Alkohol som lekker ut, kan antennes av elektriske komponenter

### Fall- og vippefare:

- Ikke stå på sokkelen, skuffer, dører osv. Dette må ikke brukes som stigbrett eller som fotstøtte. Dette gjelder særlig for barn.

### Fare for matforgiftning:

- Matvarer som er lagret for lenge, skal ikke fortæres.

### Fare for forfrysninger, lammelser og smerter:

- Unngå varig hudkontakt med kalde overflater eller kjøle-/frysevarer, eller iverksett beskyttelsestiltak som f.eks. bruk av hansker.

### Fare for personskade og materielle skader:

- Varm damp kan føre til personskader. Bruk aldri elektrisk varme- eller damprensjøringsutstyr, åpen ild eller defrostspray ved avising
- Bruk aldri skarpe gjenstander for å fjerne is

### Klemfare:

- Grip aldri inn i hengselet når du åpner og lukker døren. Fingre kan da komme i klem.

### Symboler på enheten:



Symbolet kan være plassert på kompressoren. Det refererer til oljen i kompressoren og gjør oppmerksom på følgende fare: Kan være dødelig ved svelging og inntrengning i pusteveiene. Denne merknaden har kun betydning for resirkulering. Ved normal drift er det ingen fare.



Symbolet befinner seg på kompressoren og merker faren om brannfarlige stoffer. Ikke fjern klistremerket.



Dette eller et lignende klistremerke kan befinne seg på baksiden av apparatet. Den henviser til at det er vakuumisoleringspaneler (VIP) eller perlitt-paneler i døren og/eller kabinetet. Denne merknaden har kun betydning for resirkulering. Ikke fjern klistremerket.

### Følg advarsler og andre spesifikke anvisninger i de andre kapitlene:

|  |           |  |
|--|-----------|--|
|  | FARE      | Kjennetegner en umiddelbart farlig situasjon som kan føre til død eller alvorlig personskade dersom den ikke unngås. |
|  | ADVARSEL  | Kjennetegner en farlig situasjon som eventuelt kan føre til død eller alvorlig personskade dersom den ikke unngås.   |
|  | FORSIKTIG | Kjennetegner en farlig situasjon som eventuelt kan føre til lett eller middels personskade dersom den ikke unngås.   |
|  | PASS PÅ   | Kjennetegner en farlig situasjon som eventuelt kan føre til materielle skader dersom den ikke unngås.                |
|  | Merk      | Viser til nyttige opplysninger og tips.  |

# Oversikt over enheten

## 2 Oversikt over enheten

### 2.1 Leveringsomfanget

Kontroller alle delene for transportskader. Ta kontakt med forhandleren eller kundeservice hvis du har reklamasjoner. (se 10.4 Kundeservice)

Leveringen består av følgende deler:

- Innebygget enhet
- Utstyr (avhengig av modell)
- Monteringsmateriale (avhengig av modell)
- «Quick Start Guide»
- «Installation Guide»
- Servicebrosjyre

### 2.2 Oversikt over apparater og utstyr

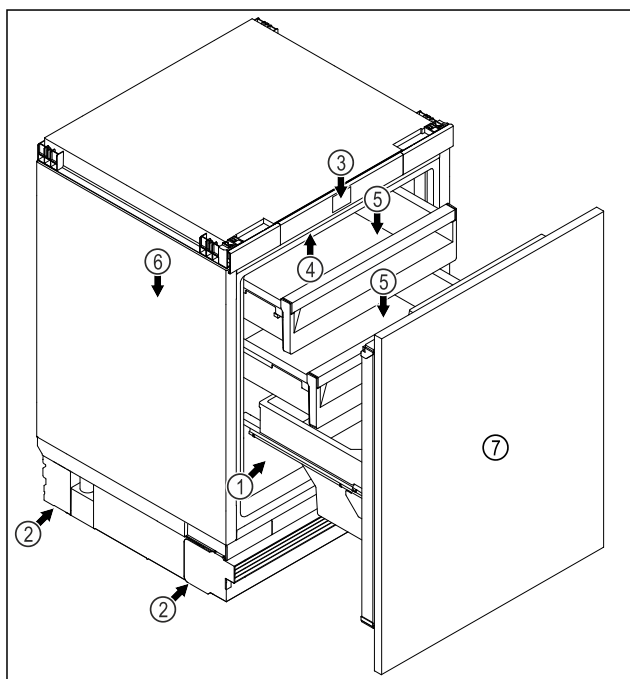

Fig. 1 Eksempelfremstilling

#### Utrustning

- |   |                      |
|---|----------------------|
| (1) Typeskilt                               | (5) Skuff            |
| (2) Justerbare føtter                       | (6) Kondensvannutløp |
| (3) Betjeningslementer og temperaturvisning | (7) Uttrekksskuff    |
| (4) Innvendig belysning*                    |                      |

#### Merk

► Hyllene, skuffene og kurvene er anordnet for optimal energieffektivitet ved levering. Forandringer på innordningen innenfor de gitte innskyvningsmulighetene for f.eks. hyller i kjøledelen, har likevel ingen påvirkning på energiforbruket.

#### Merk

Hvis det er en N i apparatbetegnelsen, er det et NoFrost-apparat.

### 2.3 SmartDevice

SmartDevice er nettverkløsningen for ditt fryseapparat.

Når ditt apparat har eller er forberedt for SmartDevice, kan du raskt og enkelt koble det til ditt WLAN. Med appen SmartDevice kan du betjene apparatet ditt fra en mobil slut-

tbrukerenhet. I appen SmartDevice har du tilgang til ekstra funksjoner og innstillingsmuligheter.

Apparat med Apparatet ditt er SmartDevicei-aktiveret. Hvis du vil koble apparatet til SmartDevice: WLAN, må du laste ned SmartDevice-appen.



Mer informasjon [smartdevice.liebherr.com](http://smartdevice.liebherr.com) om SmartDevice:

Laste ned Smart-Device-appen:



Etter installasjon og konfigurering av SmartDevice-appen kan du integrere apparatet ved hjelp av SmartDevice-appen og WLAN-apparatfunksjonen (se WLAN) i WLAN-nettverket.

#### Merk

SmartDevice-funksjonen er ikke tilgjengelig i følgende land: Russland, Hviterussland, Kasakhstan.

### 2.4 Apparatets bruksområde

#### Riktig bruk

Apparatet egner seg utelukkende for kjøling av matvarer i husholdninger eller husholdningslignende omgivelser. Dette omfatter for eksempel også bruk

- i personalkjøkkener, frokostpensjonater,
- av gjester på pensjonater, hoteller, moteller og i andre overnattingsbedrifter,
- av cateringfirmaer og lignende firmaer innen engrosvirksomhet.

Apparatet er egnet for innbygging.

Ingen annen bruk er tillatt.

#### Feilbruk som kan forutses

Følgende bruk er uttrykkelig forbudt:

- Lagring og kjøling av medikamenter, blodplasma, laboratoriepreparater eller lignende produkter og stoffer som faller inn under EU-direktiv 2007/47/EF
- Bruk i eksplosjonsfarlige områder

Misbruk av apparatet kan føre til at oppbevarte varer blir skadet eller bedervet.

#### Klimaklasser

Apparatet er beregnet brukt ved begrensede omgivelsestemperaturer avhengig av klimaklassen. Apparatets klimaklasse er angitt på typeskiltet.

#### Merk

► For å garantere feilfri drift må angitte omgivelsestemperaturer overholdes.

| Klimaklasse | for omgivelsestemperaturer på |
|-------------|-------------------------------|
| SN          | 10 °C til 32 °C               |
| N           | 16 °C til 32 °C               |
| ST          | 16 °C til 38 °C               |

| Klimaklasse | for omgivelsestemperaturer på |
|-------------|-------------------------------|
| T           | 16 °C til 43 °C               |
| SN-ST       | 10 °C til 38 °C               |
| SN-T        | 10 °C til 43 °C               |

## 2.5 Konformitet

Det er utført en lekkasjekontroll på kjølemiddelkretsen. Når det er installert, er apparatet i samsvar med relevante sikkerhetsforskrifter og retningslinjer.

For EU-markedet: Apparatet er i henhold til direktiv 2014/53/EU.

For GB- Apparatet er i henhold til Radio Equipment Regulations 2017 SI 2017 No. 1206.

Den fullstendige teksten til EU-samsvarserklæringen er tilgjengelig på følgende internettadresse: [www.Liebherr.com](http://www.Liebherr.com)

## 2.6 SVHC-stoffer iht. REACH-direktivet

På følgende lenke kan du kontrollere om ditt apparat inneholder SVHC-stoffer iht. REACH-direktivet: [home.liebherr.com/de/deu/de/liebherr-erleben/nachhaltigkeit/umwelt/scip/scip.html](https://home.liebherr.com/de/deu/de/liebherr-erleben/nachhaltigkeit/umwelt/scip/scip.html)

## 2.7 EPREL-database

Fra den 1. mars 2021 er informasjonen om energiforbruksmerkingen og økodesignkravene å finne i den europeiske produkt databasen (EPREL). Under følgende link, <https://eprel.ec.europa.eu/>, kommer du til produkt databasen. Her blir du oppfordret til å angi modellkoden. Modellkoden finner du på typeskiltet.

## 2.8 Reservedeler



Tilgjengeligheten av reservedeler for funksjonsdeler og deler av utstyret som kan lagres er 15 år.

## 3 Touch & Swipe-displayets funksjonalitet

Du betjener apparatet ved hjelp av Touch & Swipe-displayet. Bruk Touch & Swipe-displayet (heretter kalt displayet) til å velge apparatfunksjoner ved å sveipe eller trykke på tilsvarende symbol. Hvis du ikke rører displayet i løpet av 10 sekunder, hopper indikatoren enten til den overordnede menyen eller direkte tilbake til statusvisningen.

### 3.1 Navigasjon og symbolforklaring

Forskjellige symboler gjør det mulig å navigere ved hjelp av displayet. Tabellen nedenfor beskriver disse symbolene.

| Symbol   | Beskrivelse  |
|--|--|
|  | <b>Berør skjermen kort:</b><br>Aktivere/deaktivere funksjon.<br>Bekreftede valg.<br>Åpne undermeny.                  |
|  | <b>Berør displayet i en angitt tidsperiode (f.eks. 3 sekunder):</b><br>Aktivere/deaktivere funksjonen eller verdien. |

| Symbol  | Beskrivelse   |
|---|---|
|    | <b>Sveip mot høyre eller venstre:</b><br>Navigere i menyen.   |
|    | <b>Berør tilbake-symbolet kort:</b><br>Gå ett meny nivå tilbake.  |
|    | <b>Berør tilbake-symbolet i 3 sekunder:</b><br>Gå tilbake til statusvisningen.  |
|    | <b>Pil med klokke:</b><br>Det tar mer enn 10 sekunder før påfølgende indikator vises på displayet.  |
|    | <b>Pil med tidsangivelse:</b><br>Det tar den angitte tiden før påfølgende indikator vises på displayet.   |
|   | <b>Symbol «Åpne innstillingsmeny»:</b><br>Naviger til innstillingsmenyen, og åpne den.<br>Hvis nødvendig: Naviger til ønsket funksjon i innstillingsmenyen.<br>(se 3.2.1 Åpne innstillingsmenyen) |
|  | <b>Symbol Åpne «utvidet meny»:</b><br>Naviger til utvidet meny, og åpne den.<br>Hvis nødvendig: Naviger til ønsket funksjon i den utvidede menyen, og åpne den.<br>(se 3.2.2 Åpne utvidet meny)   |
| Ingen aktivitet i løpet av 10 sekunder  | Hvis du ikke rører displayet i løpet av 10 sekunder, hopper indikatoren enten til den overordnede menyen eller direkte tilbake til statusvisningen.   |
| Åpne og lukke døren.  | Hvis du åpner døren og lukker den igjen umiddelbart, vil statusvisningen dukke opp på displayet.  |

*Merk: Illustrasjoner av displayet blir gjengitt med engelske begreper.*

### 3.2 Menyer

Apparatfunksjonene er fordelt på ulike menyer:

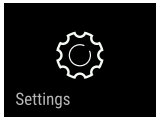
| Meny  | Beskrivelse  |
|---|--|
| Hovedmeny   | Når du slår på apparatet, befinner du deg automatisk i hovedmenyen. Herfra kan du navigere til de viktigste apparatfunksjonene, til innstillingsmenyen og den utvidede menyen. |
| <br>Innstillingsmeny | Innstillingsmenyen inneholder flere funksjoner for konfigurering av apparatet ditt.  |

| Meny         | Beskrivelse   |
|--------------|---|
| Utvidet meny | Den utvidede menyen inneholder spesielle funksjoner for konfigurering av apparatet ditt. Tilgang til den utvidede menyen er beskyttet av den numeriske koden <b>151</b> . |

## 3.2.1 Åpne innstillingsmenyen

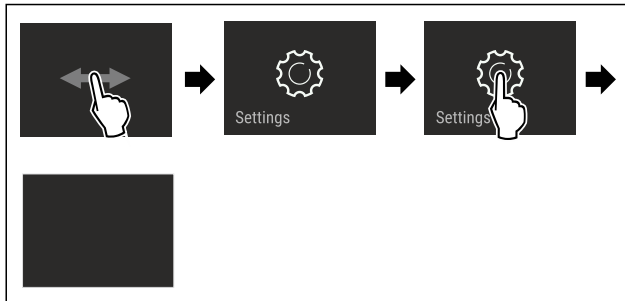

Fig. 2 Eksempelfremstilling

- ▶ Utfør trinnene i henhold til illustrasjonen.
- ▶ Innstillingsmenyen er åpen.
- ▶ Hvis nødvendig: Naviger til ønsket funksjon.

## 3.2.2 Åpne utvidet meny



Fig. 3

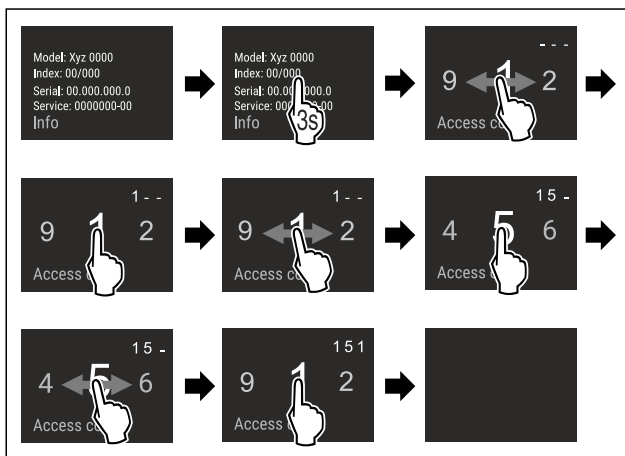

Fig. 4 Eksempelfremstilling, tilgang med tallkode **151**

- ▶ Utfør trinnene i henhold til illustrasjonen.
- ▶ Utvidet meny er åpnet.
- ▶ Hvis nødvendig: Naviger til ønsket funksjon.

## 3.3 Dvalemodus

Hvis du ikke berører displayet på 1 minutt, går det i dvalemodus. I dvalemodus er lysstyrken på displayet dempet.

### 3.3.1 Avslutt dvalemodus

- ▶ Berør displayet kort med fingeren.
- ▶ Hvilemodus er avsluttet.

## 4 Oppstart

### 4.1 Slå på apparatet (første oppstart)

Forsikre deg om at følgende betingelser er oppfylt:

- ❑ Apparatet er bygget inn og tilkoblet i henhold til monteringsanvisningen.
- ❑ Alle tapestrimler, klebe- og vernefolier samt transportsikringer i og på apparatet er fjernet.
- ❑ All annonsemateriell er tatt ut fra skuffene.
- ❑ Funksjonen til Touch & Swipe-displayet er kjent. (se 3 Touch & Swipe-displayets funksjonalitet)

#### Slå på apparatet via Touch & Swipe-displayet:

- ▶ Når skjermen er i dvalemodus: Berør displayet kort.
- ▶ Utfør trinnene i henhold til illustrasjonen.

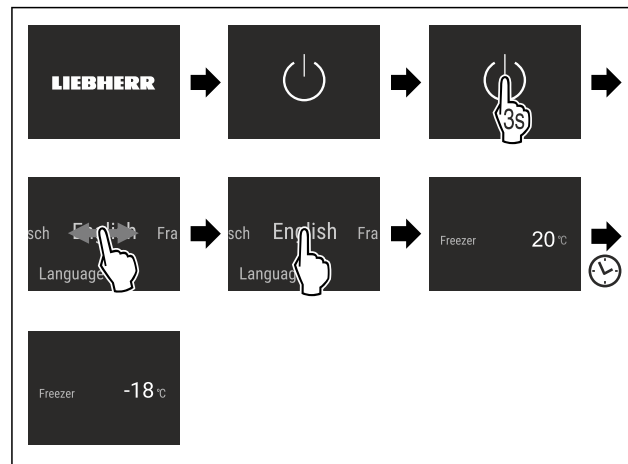

Fig. 5 Eksempelfremstilling

- ▶ Statusvisningen vises.
- ▶ Apparatet kjøles ned til den fabrikkinnstilte måltemperaturen.
- ▶ Apparatet starter i demomodus (statusindikatoren viser DEMO): Når apparatet starter i demomodus, kan du deaktivere demomodusen i løpet av de neste 5 minuttene. (se Demomodus)

#### Ytterligere informasjon:

- Sett SmartDevice i drift. (se 2.3 SmartDevice) og (se WLAN)

#### Merk

Produsenten anbefaler:

- ▶ Legg inn **frossemat** ved -18 °C eller kaldere.
- ▶ Vær oppmerksom på lagringsinstruksjonene. (se 5.1 Informasjon om lagring)

#### Merk

Du kan skaffe tilbehør på Liebherr-Hausgeräte-butikken på [home.liebherr.com/shop/de/deu/zubehor.html](http://home.liebherr.com/shop/de/deu/zubehor.html).

## 5 Lagring

### 5.1 Informasjon om lagring



#### ADVARSEL

Brannfare på grunn av elektriske apparater!

Hvis du bruker elektriske apparater i området til matvarer på apparatet, kan de forårsake brann.

- ▶ Ikke bruk elektriske apparater i området til matvarer til apparatet med mindre det er anbefalt av produsenten.

## Merk

Energiforbruket øker og kjøleeffekten reduseres hvis det ikke er tilstrekkelig ventilasjon.

- Hold alltid lufteåpningene fri.

Følgende lagringskrav må overholdes:

- Pakk maten godt inn.
- Pakk inn rått kjøtt eller fisk i rene, lukkede beholdere. Dette forhindrer at kjøtt eller fisk berører eller drypper på andre matvarer.
- Oppbevar væsker i lukkede beholdere.
- Lagre kjølevarerne med avstand mellom hver av dem, slik at luften kan sirkulere godt.
- Lagre mat som angitt på emballasjen.
- Følg alltid best før-datoen som er angitt på emballasjen.

## Merk

Manglende overholdelse av disse anvisningene kan føre til at matvarer bederves.

## 5.2 Fryserom

Med -18 °C oppstår det et tørt og iskaldt lagringsklima. Et lagringsklima med minusgrader er egnet for lagring av dypfrost og frossen mat i flere måneder, og for å lage isbiter eller fryse ned fersk mat.

### 5.2.1 Fryse ned matvarer

#### Nedfrysningmengde

Du kan maksimalt fryse så mye ferske matvarer i løpet av 24 timer som det som er angitt på typeskiltet (se 10.5 Type-skilt) under «Frysekapasitet ... kg/24h».

For å sikre at maten blir gjennomfrosset raskt, må du sørge for at hver pakke ikke inneholder mer enn anbefalt mengde:

- Frukt og grønnsaker opp til 1 kg
- Kjøtt opp til 2,5 kg

#### Fryse ned matvarene med SuperFrost

Avhengig av innfrysningmengden kan du aktivere SuperFrost før innfrysing for å oppnå lavere frysetemperaturer. (se SuperFrost)

- Aktiver SuperFrost hvis frysemengden er større enn ca. 2 kg.

Tidspunktet for når du bør aktivere SuperFrost, avhenger av mengden matvarer som skal fryses:

| Nedfrysningmengde          | Tidspunkt for aktivering av SuperFrost   |
|----------------------------|--|
| liten nedfrysningmengde    | Aktiver SuperFrost ca. 6 timer før nedfrysing.<br>Så snart apparatet SuperFrost automatisk deaktiverer, kan du sortere matvarene på nytt.  |
| maksimal nedfrysningmengde | Aktiver SuperFrost ca. 24 timer før nedfrysing.<br>Så snart apparatet SuperFrost automatisk deaktiverer, kan du sortere matvarene på nytt. |

## Klassifisere matvarene



### FORSIKTIG

Fare for skader på grunn av glasskår!

Flasker og bokser med drikke kan sprekke ved frysing. Dette gjelder spesielt for kullsyreholdige drikker.

- Frys kun flasker og bokser med drikke hvis du har aktivert BottleTimer-funksjonen i SmartDevice-appen.

| Nedfrysningmengde          | Klassifisere matvarene  |
|----------------------------|---|
| liten nedfrysningmengde    | Fordel pakkede matvarer jevnt i apparatet. Om mulig, plasser matvarene nær bakveggen. |
| maksimal nedfrysningmengde | Fordel pakkede matvarer jevnt i apparatet. Om mulig, plasser matvarene nær bakveggen. |

### 5.2.2 Tine matvarer



### ADVARSEL

Fare for matforgiftning!

- Ikke frys inn igjen matvarer som har vært tint.
- Opptinte matvarer må tilberedes så raskt som mulig.

Du kan tine matvarer på flere måter:

- i et kjøleapparat
- i mikrobølgeovnen
- i ovnen/varmluftsovnen
- ved romtemperatur
- Ta kun ut så mye mat som er nødvendig.

## 5.3 Oppbevaringstider

De angitte oppbevaringstidene er veiledende

For matvarer som er merket med minste holdbarhet gjelder alltid den datoen som er angitt på emballasjen

| Veiledende oppbevaringstider for ulike matvarer |            |                  |
|---|------------|------------------|
| Iskrem  | ved -18 °C | 2 til 6 måneder  |
| Pølser, skinke                                  | ved -18 °C | 2 til 3 måneder  |
| Brød, bakervarer                                | ved -18 °C | 2 til 6 måneder  |
| Vilt, svin                                      | ved -18 °C | 6 til 9 måneder  |
| Fisk, fet                                       | ved -18 °C | 2 til 6 måneder  |
| Fisk, mager                                     | ved -18 °C | 6 til 8 måneder  |
| Ost   | ved -18 °C | 2 til 6 måneder  |
| Fjærkre, storfe                                 | ved -18 °C | 6 til 12 måneder |
| Grønnsaker, frukt                               | ved -18 °C | 6 til 12 måneder |

## 6 Spare energi

- Sørg for at det alltid er god ventilasjon. Ikke dekk til ventilasjonsåpninger eller -gitre.
- Ventilasjonsåpningene må ikke blokkeres.
- Apparatet må ikke monteres der det er direkte sollys eller ved siden av varmeovner eller lignende.
- Hvis du installerer apparatet rett ved siden av en stekeovn, kan energiforbruket øke noe. Dette avhenger av varigheten og intensiteten på bruken av stekeovnen.

# Betjening

- Energiforbruket er avhengig av forholdene på oppstillingsplassen, f.eks. temperaturen i omgivelsene (se 2.4 Apparatets bruksområde) . Ved varmere omgivelsestemperatur kan energiforbruket være høyere.
- Hold døren åpen så kort tid som mulig
- I forhold til hvor lavt temperaturen innstilles blir energiforbruket høyere.
- Oppbevar alle matvarer godt innpakket og tildekket. Unngå rimdannelse.
- Sette inn varme matvarer: La først kjøle seg ned til romtemperatur.

## 7 Betjening

### 7.1 Betjenings- og visningselementer

#### 7.1.1 Statusvisning



Fig. 6 Statusvisningen viser faktisk temperatur.  
(1) Temperaturdisplay

#### 7.1.2 Displaysymboler

Displaysymbolene gir informasjon om enhetens aktuelle tilstand.

| Symbol | Apparatets tilstand  |
|--------|--|
|        | <b>Standby</b><br>Enhet eller temperatursone er koblet ut.   |
|        | <b>Pulserende tall</b><br>Apparatet arbeider. Temperaturen pulserer til innstilt verdi er oppnådd. |
|        | <b>Pulserende symbol</b><br>Apparatet arbeider. Innstillingen foretas.                             |
|        |  |

## 7.2 Apparatfunksjoner

### 7.2.1 Merknader til apparatets funksjoner

Apparatfunksjonene er fabrikkinnstilt på denne måten for å sikre at apparatet er fullt funksjonelt.

Før du endrer, aktiverer eller deaktiverer apparatfunksjoner, må du forsikre deg om at følgende forutsetninger er oppfylt:

- Du har lest og forstått beskrivelsene av hvordan displayet fungerer. (se 3 Touch & Swipe-displayets funksjonalitet)
- Du har blitt kjent med betjenings- og visningselementene på apparatet.



### Slå apparatet av og på

Med denne funksjonen slår du hele apparatet av og på.

### Slå av apparatet

Hvis du slår av apparatet, lagres innstillingene som er gjort tidligere.

Sørg for at følgende forutsetninger er oppfylt:

- Instruksjer om tiltak (se 11 Sette ut av drift) er utført.



Fig. 7

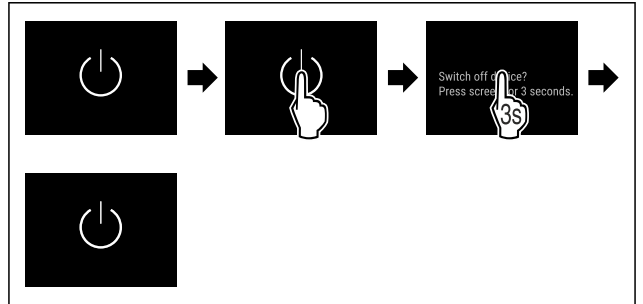

Fig. 8

- ▶ Utfør handlingstrinnene i henhold til illustrasjonen.
- ▶ Apparatet er slått av.
- ▶ Standby-symbolet vises i displayet.
- ▶ Displayet blir svart.

### Slå på apparatet

- Når displayet er i hvilemodus:
- ▶ Berør displayet kort.

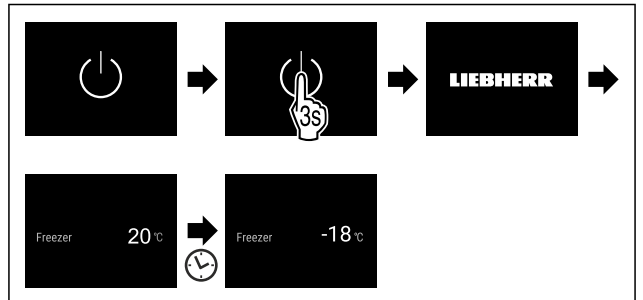

Fig. 9 Eksempelfremstilling

- ▶ Utfør handlingstrinnene i henhold til illustrasjonen. Hvis apparatet starter i demomodus:
- ▶ Deaktiver demomodus. (se Deaktivere demomodus)
- ▶ Apparatet er slått på.
- ▶ Tidligere innstillinger blir gjenopprettet.
- ▶ Apparatet kjøler ned til innstilt måltemperatur.



### WLAN

Bruk denne funksjonen til å koble apparatet ditt til WLAN. Du kan deretter betjene det fra SmartDevice-appen på en mobilenhet. Med denne funksjonen kan du også koble fra eller tilbake stille WLAN-tilkoblingen.

Ytterligere informasjon om SmartDevice: (se 2.3 SmartDevice)

### Merk

SmartDevice-funksjonen er ikke tilgjengelig i følgende land: Russland, Hviterussland, Kasakhstan.

## Koble til WLAN for første gang

Forsikre deg om at følgende betingelser er oppfylt:

- SmartDevice-appen er installert (se [apps.home.liebherr.com/](https://apps.home.liebherr.com/)).
- Registreringen i SmartDevice-appen er fullført.



Fig. 10

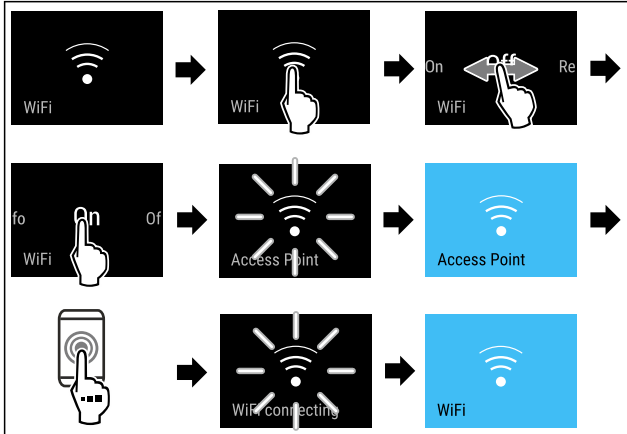

Fig. 11

- ▶ Utfør trinnene i henhold til illustrasjonen.
- ▷ Forbindelsen er opprettet.

## Koble fra WLAN-forbindelse



Fig. 12

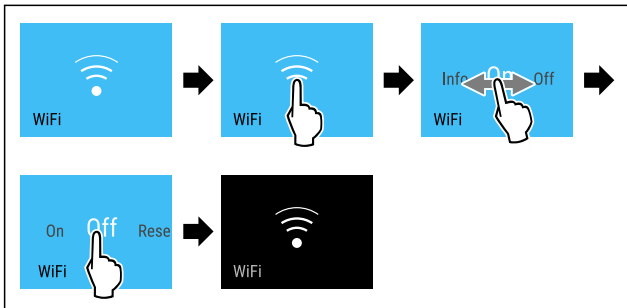

Fig. 13

- ▶ Utfør trinnene i henhold til illustrasjonen.
- ▷ Forbindelsen er koblet fra.

## Tilbakestill WLAN-forbindelse



Fig. 14

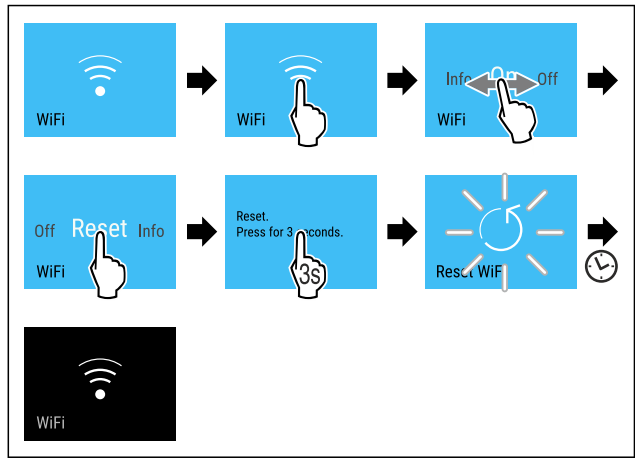

Fig. 15

- ▶ Utfør trinnene i henhold til illustrasjonen.
- ▷ WLAN-tilkobling og andre WLAN-innstillinger tilbakestilles til fabrikkstandard.

## Vise informasjon om WLAN-tilkoblingen



Fig. 16

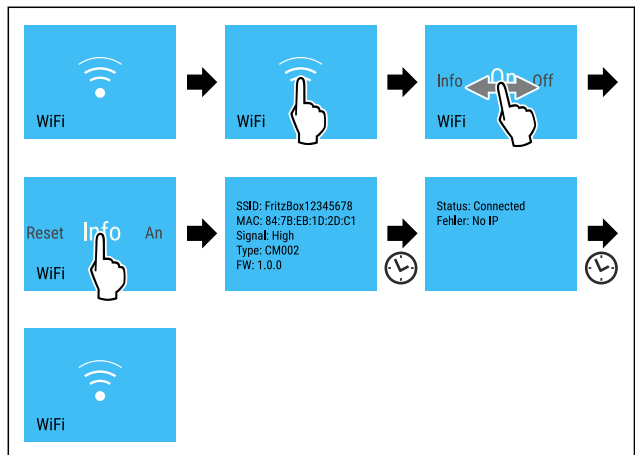

Fig. 17

- ▶ Utfør trinnene i henhold til illustrasjonen.

## -18°C Temperatur

Med denne funksjonen stiller du inn temperaturen.

Temperaturen er avhengig av følgende faktorer:

- Hvor ofte døren åpnes
- Hvor lenge døren er åpen
- Romtemperaturen på oppstillingsstedet
- Type, temperatur og mengde matvarer

| Fryserom | Forhåndsinnstilt temperatur fra fabrikk | Anbefalt innstilling |
|----------|---|----------------------|
| -18°C    | -18 °C                                  | -18 °C               |

# Betjening

## Stille inn temperatur

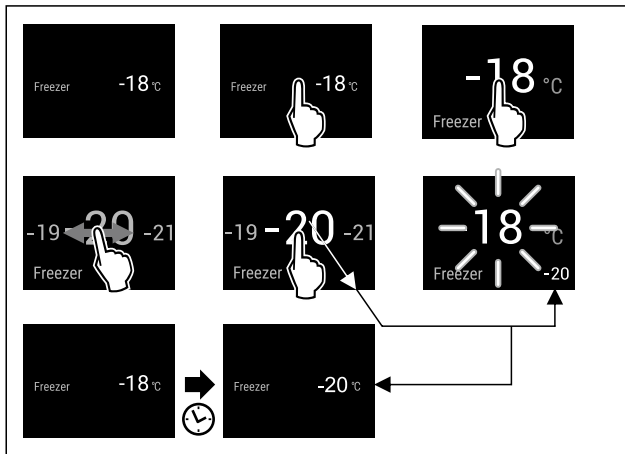

Fig. 18 Eksempelfremstilling

- ▶ Utfør handlingstrinnene i henhold til illustrasjonen.
- ▷ Temperaturen er stilt inn.

## °C/°F Temperaturenhet

Med denne funksjonen stiller du inn temperaturenheten. Du kan angi grader Celsius eller grader Fahrenheit som temperaturenhet.

### Still inn temperaturenhet



Fig. 19

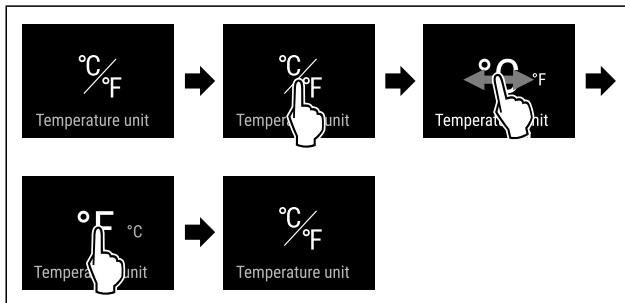

Fig. 21 Eksempelfremstilling: Endre fra grader Celsius til grader Fahrenheit.

- ▶ Utfør handlingstrinnene i henhold til illustrasjonen.
- ▷ Temperaturenheten er stilt inn.

## \* \*\* SuperFrost

Med denne funksjonen aktiverer eller deaktiverer du SuperFrost. Hvis du aktiverer SuperFrost, øker apparatet frysekapasiteten. Dermed oppnår du lavere frysetemperaturer.

Bruk:

- Frys ferske matvarer raskt inn til kjernen. Dette sikrer at matens næringsverdi, utseende og smak bevares.
- Øk kuldereservene i lagrede frysevarer før apparat avtines.

Hvis funksjonen er aktiv, arbeider apparatet med et høyere effektivnivå. Dette kan føre til at apparatets støynivå midlertidig vil være høyere og at energiforbruket vil øke.

## Aktivere SuperFrost

Sørg for at følgende forutsetninger er oppfylt:

- ☐ Det tas hensyn til innfrysingsmengde og tid for aktivering av SuperFrost. (se Fryse ned matvarene med SuperFrost)



Fig. 22

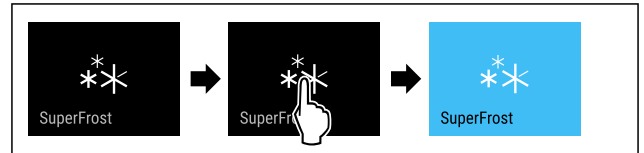

Fig. 23

- ▶ Utfør handlingstrinnene i henhold til illustrasjonen.

**-eller-**

- ▶ Aktiver med SmartDevice-app.

- ▷ SuperFrost er aktivert.

- ▷ Temperaturvisningen blir blå.

## Deaktivere SuperFrost

SuperFrost deaktiveres automatisk etter 56 til 72 timer, avhengig av hvor mye mat som er lagret. Men du kan også deaktivere SuperFrost manuelt til enhver tid:



Fig. 24

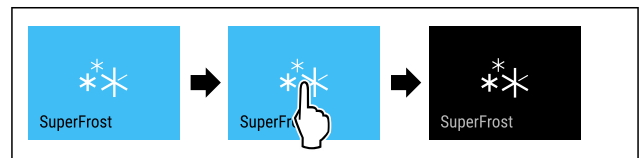

Fig. 25

- ▶ Utfør handlingstrinnene i henhold til illustrasjonen.

**-eller-**

- ▶ Deaktiver med SmartDevice-app.

- ▷ SuperFrost er deaktivert.

- ▷ Apparatet fortsetter å gå i normal drift.

- ▷ Apparatet avkjøles til den tidligere innstilte temperaturen.

## \* \*\* Start avrimingssyklusen

Med denne funksjonen starter du den automatiske avrimingssyklusen manuelt hvis avrimingssyklusen ikke starter automatisk i tilfelle feil.

### Start avrimingssyklusen



Fig. 26

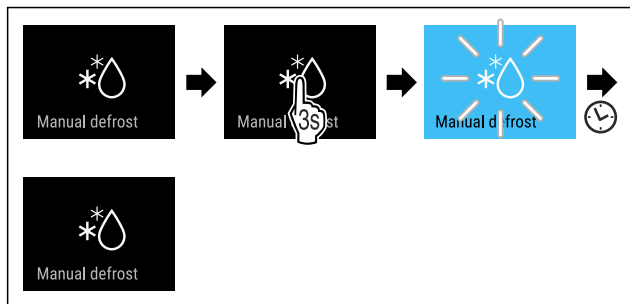

Fig. 27

- ▶ Utfør handlingstrinnene i henhold til illustrasjonen.
- ▶ Avrimingssyklusen startet: Symbolet blinker, helt til avrimingssyklusen er automatisk avsluttet.
- ▶ Når avrimingssyklusen er avsluttet: Apparatet fortsetter å gå i normal drift.

### Avbryte avrimingssyklusen

Avrimingssyklusen avsluttes automatisk. Du kan imidlertid også avbryte avrimingssyklusen til enhver tid under avrimingsprosessen:

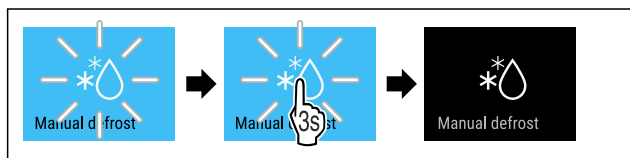

Fig. 28

- ▶ Utfør handlingstrinnene i henhold til illustrasjonen.
- ▶ Avrimingssyklusen er avbrutt.
- ▶ Apparatet fortsetter å gå i normal drift.

## SabbathMode

Med denne funksjonen aktiverer eller deaktiverer du SabbathMode. Hvis du aktiverer denne funksjonen, blir enkelte elektroniske funksjoner slått av. Dette betyr at ditt apparat oppfyller de religiøse kravene til jødiske høytider som: f. eks. på sabbat, og tilsvarer STAR-K Kosher-sertifiseringen.

|   |
|---|
| Apparatstatus ved aktiv SabbathMode   |
| Statusdisplayet viser permanent SabbathMode.  |
| Alle funksjoner i displayet unntatt <b>funksjonen Deaktivere SabbathMode</b> er sperret.      |
| Aktive funksjoner forblir aktivert.   |
| Displayet forblir lyst når du lukker døren.   |
| Den innvendige belysningen er deaktivert.   |
| Påminnelser utføres ikke. Det innstilte tidsintervallet settes på pause.                      |
| Påminnelser og advarsler vises ikke.  |
| Det finnes ingen døralarm.  |
| Det finnes ingen temperaturalarm.   |
| Avrimingssyklusen fungerer kun til angitt tid uten at det tas hensyn til bruken av apparatet. |
| Etter et strømbrudd går apparatet tilbake i SabbathMode.                                      |

Apparatstatus

### Merk

Dette apparatet er sertifisert av "Institute for Science and Halacha". ([www.machonhalacha.co.il](http://www.machonhalacha.co.il))

En liste over STAR-K-sertifiserte apparater finner du på [www.star-k.org/appliances](http://www.star-k.org/appliances).

### Aktivere SabbathMode



#### ADVARSEL

Fare for forgiftning fra ødelagt mat!

Hvis du har aktivert SabbathMode og det oppstår et strømbrudd, vises ingen melding i statusdisplayet om strømbruddet. Når strømbruddet er over, fortsetter enheten å fungere i SabbathMode. Strømbruddet kan ødelegge maten, og å spise den kan føre til matforgiftning.

Etter et strømbrudd:

- ▶ Ikke spis mat som har vært frossen og tint.



Fig. 29

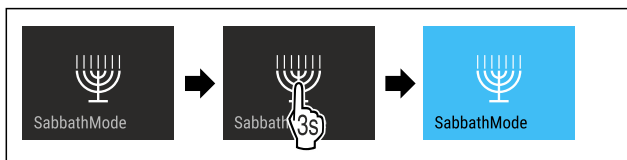

Fig. 30

- ▶ Utfør handlingstrinnene i henhold til illustrasjonen.
- ▶ SabbathMode er aktivert.
- ▶ Statusdisplayet viser permanent SabbathMode.

### Deaktivere SabbathMode

SabbathMode deaktiveres automatisk etter 80 timer. Men du kan også deaktivere SabbathMode manuelt til enhver tid:

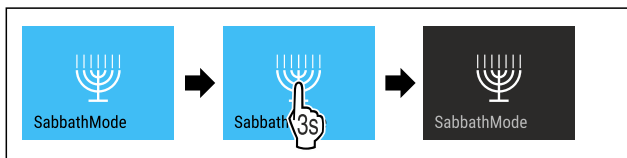

Fig. 31

- ▶ Utfør handlingstrinnene i henhold til illustrasjonen.
- ▶ SabbathMode er deaktivert.



## EnergySaver

Med denne funksjonen aktiverer eller deaktiverer du energisparemodus. Hvis du aktiverer energisparemodus, reduseres energiforbruket og temperaturen i apparatet øker. Maten holder seg fersk, men holdbarheten reduseres.

| Temperatursone | Anbefalt innstilling (se Stille inn temperatur) | Temperatur ved aktivert Energy-Saver |
|----------------|---|--------------------------------------|
| -18 °C         | -18 °C  | -16 °C                               |

Temperaturer

# Betjening

## Aktivere EnergySaver



Fig. 32

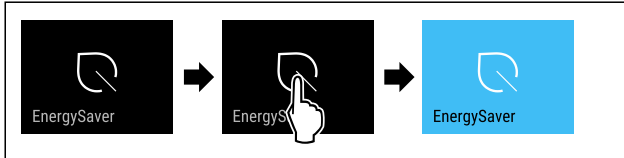

Fig. 33

- ▶ Utfør handlingstrinnene i henhold til illustrasjonen.
- ▷ Energisparemodus er aktivert.

## Deaktivere EnergySaver



Fig. 34

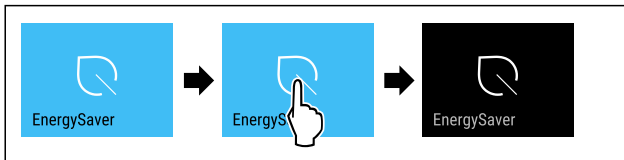

Fig. 35

- ▶ Utfør handlingstrinnene i henhold til illustrasjonen.
- ▷ Energisparemodus er deaktivert.



## Displaylysstyrke

Med denne funksjonen stiller du inn displayets lysstyrke trinnvis.

Du kan stille inn følgende lysstyrkenivåer:

- 40 %
- 60 %
- 80 %
- 100 % (standardinnstilling)

## Still inn lysstyrke

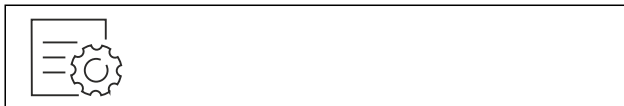

Fig. 36

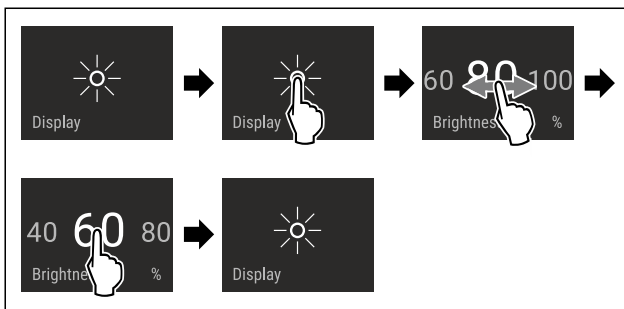

Fig. 37 Eksempelfremstilling: Bytt fra 80 % til 60 %.

- ▶ Utfør handlingstrinnene i henhold til illustrasjonen.
- ▷ Lysstyrken er innstilt.



## Døralarm

Med denne funksjonen aktiverer eller deaktiverer du døralarmen. Døralarmen utløses hvis døren står åpen for lenge. Døralarmen aktiveres ved levering. Du kan stille inn hvor lenge døren kan stå åpen før døralarmen går.

Du kan angi følgende verdier:

- 1 minutt
- 2 minutter
- 3 minutter
- Av

## Still inn døralarm



Fig. 38

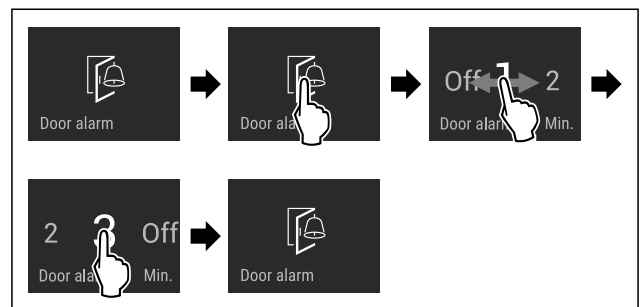

Fig. 39 Eksempelfremstilling: Endre døralarmen fra 1 minutt til 3 minutter.

- ▶ Utfør handlingstrinnene i henhold til illustrasjonen.
- ▷ Døralarmen er innstilt.

## Deaktiver døralarmen



Fig. 41

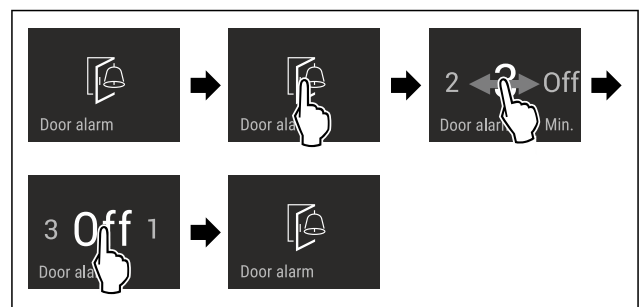

Fig. 42

- ▶ Utfør handlingstrinnene i henhold til illustrasjonen.
- ▷ Døralarmen er deaktivert.



## Inntastingsperre

Med denne funksjonen aktiverer eller deaktiverer du inngangslåsen. Inngangslåsen forhindrer at enheten betjenes utilsiktet, f. eks. av barn.

Bruk:

- Unngå utilsiktet endring av funksjoner.
- Unngå utilsiktet utkobling av apparatet.
- Unngå utilsiktet temperaturinnstilling.

## Aktivere inntastingsperren

Hvis du aktiverer inngangslåsen, kan du fortsatt navigere i menyene, men du kan ikke velge eller endre andre funksjoner.



Fig. 43

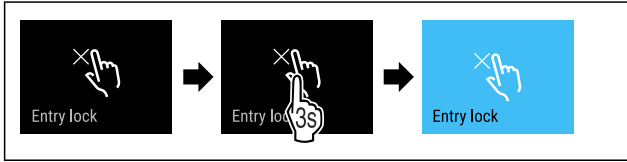

Fig. 44

- ▶ Utfør handlingstrinnene i henhold til illustrasjonen.
- ▶ Inntastingsperren er aktivert.

## Deaktivere inntastingsperren

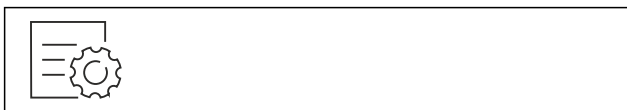

Fig. 45

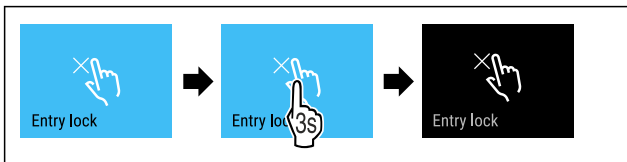

Fig. 46

- ▶ Utfør handlingstrinnene i henhold til illustrasjonen.
- ▶ Inntastingsperren er deaktivert.

## Språk

Med denne funksjonen stiller du inn visningsspråket.

Du kan stille inn følgende språk:

- Tysk
- Engelsk
- Fransk
- Spansk
- Italiensk
- Nederlandsk
- Tsjekkisk
- Polsk
- Portugisisk
- Bulgarsk
- Russisk
- Kinesisk

## Still inn språk

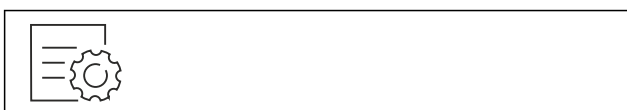

Fig. 47

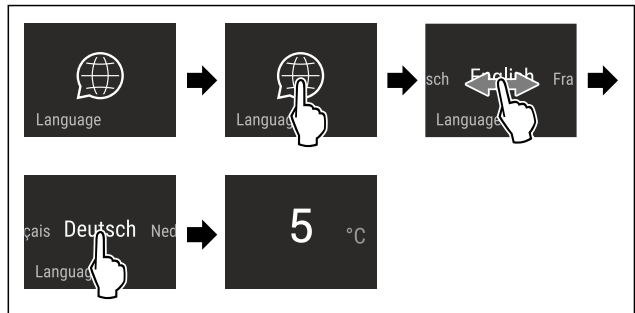

Fig. 48 Eksempelfremstilling avhengig av språk og temperatur

- ▶ Utfør handlingstrinnene i henhold til illustrasjonen.
- ▶ Språk er stilt inn.
- ▶ Displayet går tilbake til statusvisningen.



## Apparatinformasjon

Bruk denne funksjonen til å vise modellnavn, indeks, serienummer og servicenummer for apparatet. Du trenger apparatinformasjonen når du kontakter kundeservice. (se 10.4 Kundeservice)

Du kan også bruke denne funksjonen til å åpne den utvidede menyen. (se 3 Touch & Swipe-displayets funksjonalitet)

### Vis apparatinformasjon



Fig. 49



Fig. 50

- ▶ Utfør handlingstrinnene i henhold til illustrasjonen.
- ▶ Displayet viser apparatinformasjonen.



## Programvare

Med denne funksjonen stiller du inn apparatets programvareversjon.

### Vis programvareversjon



Fig. 51

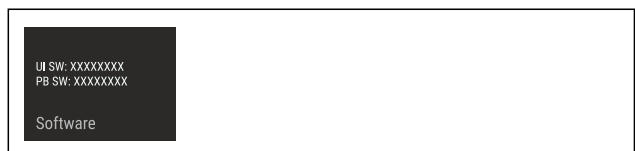

Fig. 52

- ▶ Utfør handlingstrinnene i henhold til illustrasjonen.
- ▶ Displayet viser programvareversjon.

## Demomodus

Demomodus er en spesialfunksjon for forhandlere som ønsker å demonstrere apparatets funksjoner. Hvis du aktiverer demomodus, deaktiveres alle kjølefunksjonene.

Hvis du slår på apparatet og «Demo» vises i statusdisplaget, er demomodus allerede aktivert.

Hvis du aktiverer demomodus og deretter deaktiverer den igjen, tilbakestilles enheten til fabrikkinnstillingene. (se Tilbakestilling på fabrikkinnstillingene)

### Aktivere demomodus

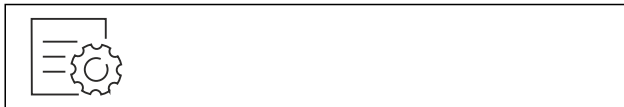

Fig. 53

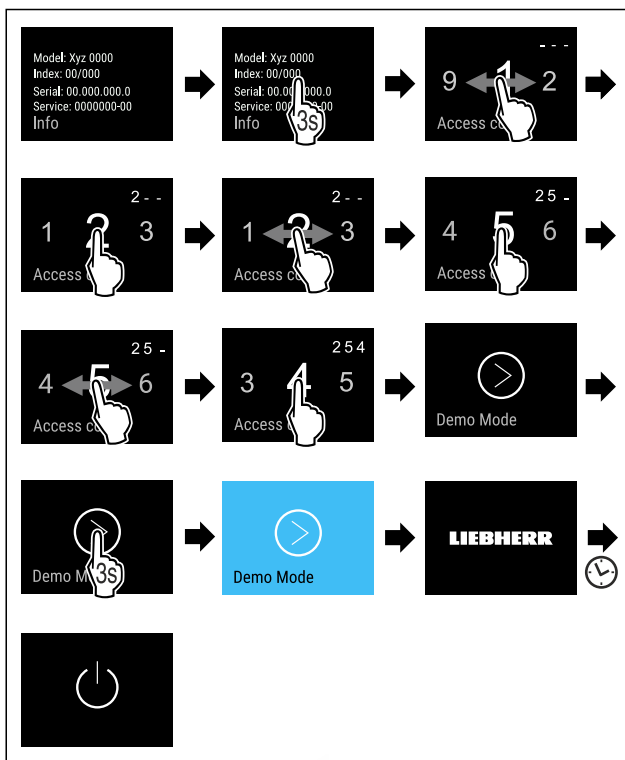

Fig. 54

- ▶ Utfør trinnene i henhold til illustrasjonen.
- ▷ Demomodus er aktivert.
- ▷ Apparatet er slått av.
- ▶ Slå på apparatet. (se 4.1 Slå på apparatet (første oppstart))
- ▷ «DEMO» vises i statusvisningen.

### Deaktivere demomodus



Fig. 55

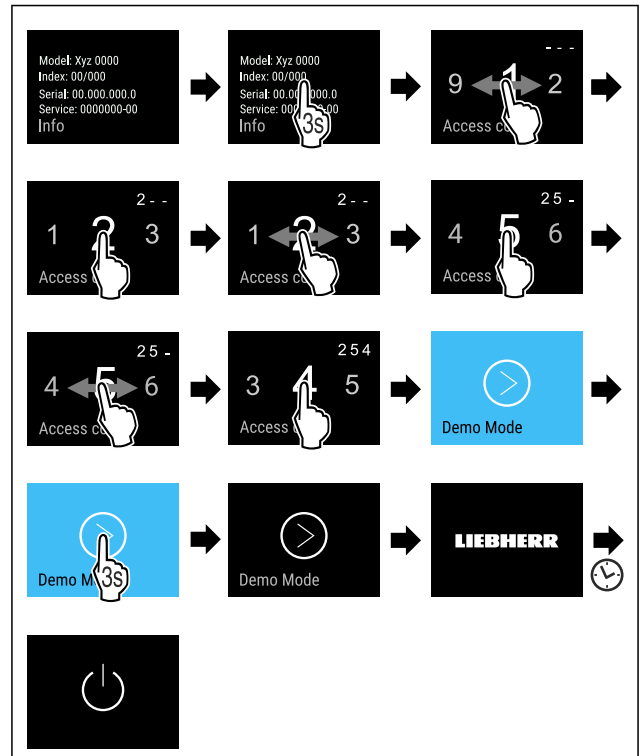

Fig. 56

- ▶ Utfør trinnene i henhold til illustrasjonen.
- ▷ Demomodus er deaktivert.
- ▷ Apparatet er slått av.
- ▶ Slå på apparatet. (se 4.1 Slå på apparatet (første oppstart))
- ▷ Apparatet tilbakestilles til fabrikkinnstillingene.

## Tilbakestilling på fabrikkinnstillingene

Med denne funksjon stiller du alle innstillinger tilbake på fabrikkinnstillingene. Alle innstillingene du har gjort så langt blir tilbakestilt til de opprinnelige innstillingene.

### Gjennomfør tilbakestilling



Fig. 57

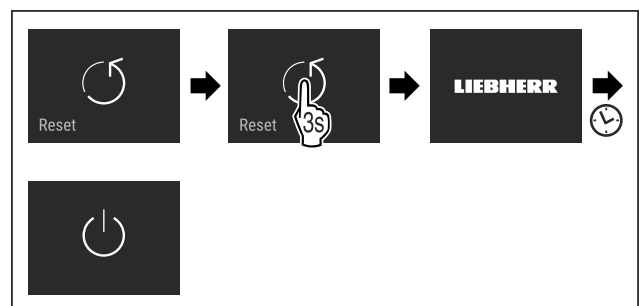

Fig. 58

- ▶ Utfør handlingstrinnene i henhold til illustrasjonen.
- ▷ Apparatet er tilbakestilt.
- ▷ Apparatet er slått av.
- ▶ Start apparatet på nytt. (se 4.1 Slå på apparatet (første oppstart))

## 7.3 Meldinger





Det finnes to kategorier meldinger:

| Kategori   | Betydning   |
|------------|---|
| Advarsel   | Advarsler vises i tilfelle døralarm eller feil-funksjon.<br>Du kan avslutte enkle advarsler selv. Ved alvorlige funksjonsfeil må du kontakte kundeservice. (se 10.4 Kundeservice) |
| Påminnelse | Påminnelser minner oss om generelle prosesser. Du kan utføre disse operasjonene og dermed avslutte meldingen.   |

### 7.3.1 Oversikt over varsler

Hvordan enheten oppfører seg i tilfelle varsler:

- Rødt varsel vises i displayet.
- Alarm lyder med økende lydstyrke.
- For noen varsler pulserer interiørbelysningen.

| Melding  | Årsak   | Avslutte melding                                   |
|--|---|--|
| <br><b>Døralarm</b>          | Døralarmen utløses hvis døren står åpen for lenge.  | Gjennomfør handlingstrinnene (se Døralarm).        |
| <br><b>Strøbruddalarm</b>   |   |  |
| <br><b>Temperaturalarm</b> | Meldingen vises hvis frysetemperaturen ikke samsvarer med den innstilte temperaturen.   | Gjennomfør handlingstrinnene (se Temperaturalarm). |
| <br><b>Feil</b>            | Meldingen vises når det er en enhetsfeil. En komponent i enheten har en feil.   | Gjennomfør handlingstrinnene (se Feil).            |
| <br><b>WLAN-feil</b>       | Meldingen vises hvis apparatet ikke kunne kobles til WLAN. (se Koble til WLAN for første gang)<br>Meldingen vises kun ved første konfigurering. | Gjennomfør handlingstrinnene (se WLAN-feil).       |

### 7.3.2 Avslutte varsler

#### Døralarm

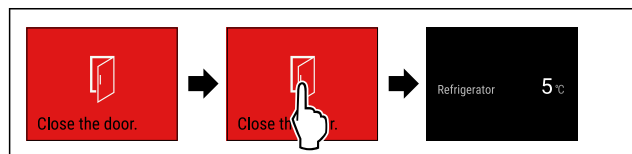

Fig. 59 Eksempelfremstilling

- Utfør handlingstrinnene i henhold til illustrasjonen.
- eller-
- Lukk døren.

- Displayet går til statusvisningen.

Du kan stille inn hvor lenge døren kan stå åpen før døralarmen går. (se Still inn døralarm)

#### Strøbruddalarm

Når strøbruddet er over, kjøles apparatet automatisk ned til den tidligere innstilte måltemperaturen, uten at meldingen er blitt bekreftet. Men for at meldingen ikke lenger skal vises på displayet, må du bekrefte den.

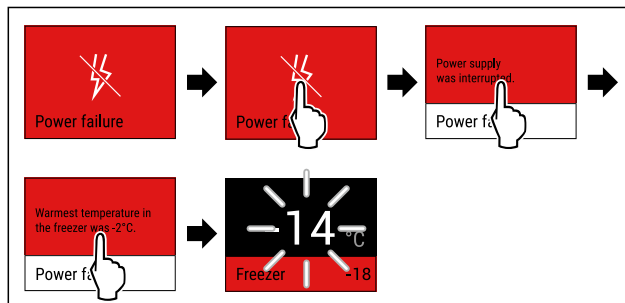

Fig. 60 Eksempelfremstilling

- Berør displayet kort.
- Displayet viser informasjon om varselet.
- Berør displayet kort.
- Varmeste frysetemperatur vises.
- Hvis frysetemperaturen lå under  $-9\text{ }^{\circ}\text{C}$ : Matvarene kan fortsatt spises.  
Hvis frysetemperaturen er steget til over  $-9\text{ }^{\circ}\text{C}$ :
- Kontroller matvarene.
- Berør displayet kort.
- Displayet går til statusvisning: Gjeldende temperatur og måltemperatur vises.

#### Temperaturalarm

Årsaken til temperaturforskjellene kan være:

- Du har lagt inn varme, ferske matvarer.
- Ved omsortering og uttak av matvarer kom det inn for mye varm luft fra rommet.
- Strømmen har vært borte over lengre tid.
- Apparatet er defekt.
- Utbedre årsaken.
- Apparatet avkjøles til den tidligere innstilte måltemperaturen.

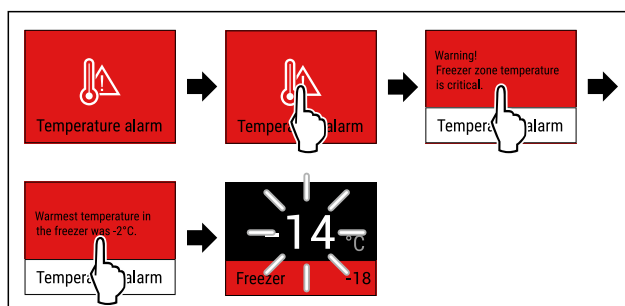

Fig. 61 Eksempelfremstilling

- Berør displayet kort.
- Displayet viser informasjon om varselet.
- Berør displayet kort.
- Varmeste frysetemperatur vises.
- Hvis frysetemperaturen lå under  $-9\text{ }^{\circ}\text{C}$ : Matvarene kan fortsatt spises.  
Hvis frysetemperaturen er steget til over  $-9\text{ }^{\circ}\text{C}$ :
- Kontroller matvarene.
- Berør displayet kort.
- Displayet går til statusvisning: Gjeldende temperatur og måltemperatur vises.

# Utrustning

## Feil

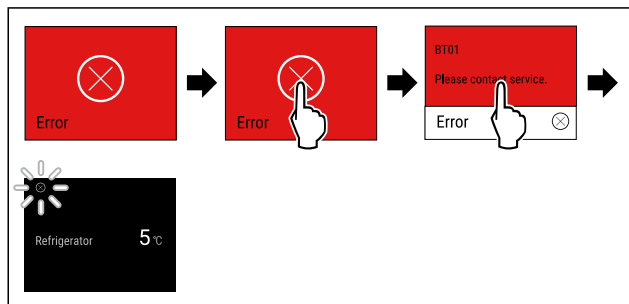

Fig. 62 Eksempelfremstilling

- ▶ Berør displayet kort.
- ▶ Feilkode vises.
- ▶ Noter feilkoden.
- ▶ Berør displayet kort.
- ▶ Displayet går til statusvisningen.
- ▶ Kontakt kundeservice. (se 10.4 Kundeservice)

## WLAN-feil

- ▶ Kontroller WLAN-forbindelsen.
- ▶ Forbind apparatet på nytt med WLAN. (se WLAN)

## 7.3.3 Oversikt over påminnelser

Hvordan enheten oppfører seg ved påminnelser:

- Påminnelse vises gult i displayet.
- Alarmtone høres.
- For noen påminnelser pulserer interiørbelysningen.

Du kan deaktivere følgende påminnelser :

# 8 Utrustning

## 8.1 Skuffer

Du kan ta ut skuffene for rengjøring.

Du kan ta ut skuffene for å bruke VarioSpace.

Uttak og innsetting av skuffene er forskjellig avhengig av uttrekkssystemet. Apparatet kan inneholde ulike uttrekkssystemer.

### Merk

Energiforbruket øker og kjøleeffekten reduseres hvis det ikke er tilstrekkelig ventilasjon.

- ▶ La nederste skuff stå igjen i enheten!
- ▶ Ventilasjonskanalen innvendig for viften på bakveggen må ikke blokkeres!

### 8.1.1 Skuff ført på beholderribbe

Skuffen går direkte på beholderribben. Det finnes ingen skinner.

#### Ta ut skuffen

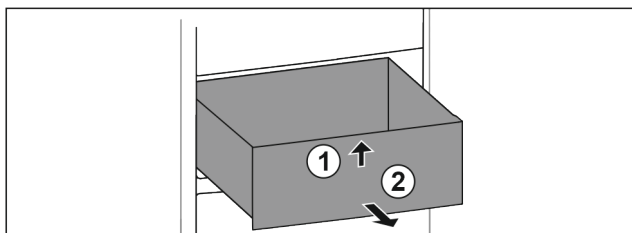

Fig. 63

- ▶ Trekk ut skuffen til anslag.
- ▶ Løft skuffen foran. Fig. 63 (1)
- ▶ Ta ut skuffen framover. Fig. 63 (2)

## Sette inn skuffen

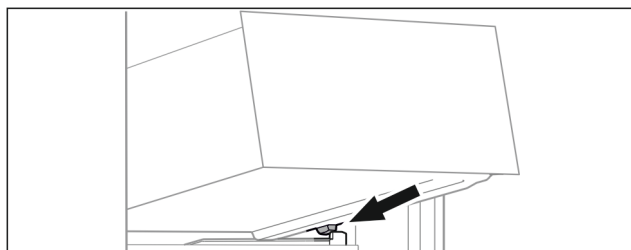

Fig. 64

- ▶ Sett skuffen på skrå bak stopperne på beholderribben. (se Fig. 64)
- ▶ Senk skuffen.
- ▶ Skyv inn skuffen bakover.

## 8.2 Isbitskål med deksel

### 8.2.1 Bruke isbitskål

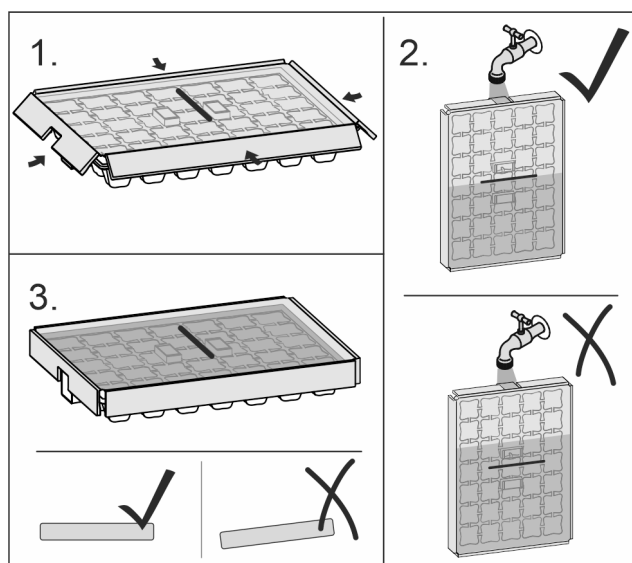

Fig. 65

Når vannet er frosset:

- ▶ Hold isterningskålen kort under varmt vann.
- ▶ Ta av dekselet.
- ▶ Drei endene på isbitformen lett i motsatt retning.
- ▶ Løsne isbiter.

### 8.2.2 Demontere isbitform

Isbitformen kan demonteres for rengjøring.

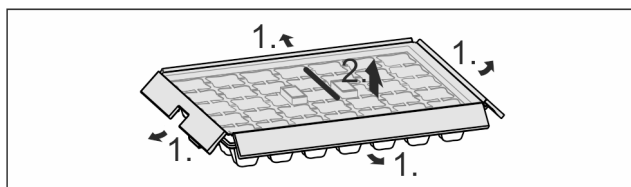

Fig. 66

- ▶ Demonter isbitform.

## 9 Vedlikehold

### 9.1 Demontere/montere uttrekksystemer

#### 9.1.1 Merknader om demontering

Du kan ta noen uttrekksystemene fra hverandre for rengjøring. Apparatet kan inneholde ulike uttrekksystemer.

Følgende uttrekksystemer kan tas fra hverandre eller ikke:

| Uttrekksystem                          | kan tas fra hverandre / kan ikke tas fra hverandre |
|--|--|
| Fulluttrekk                            | kan ikke tas fra hverandre                         |
| Fulluttrekk glasskuff                  | kan tas fra hverandre                              |
| Skuff med fullt uttrekk i uttrekkskuff | avtakbar   |
| Delvis uttrekkbar kjøledel             | ikke avtakbar                                      |
| Skuff med delvis uttrekk i frysedel    | avtakbar   |
| Skuff ført på glassplate               | avtakbar   |
| Uttrekkskuff                           | avtakbar (se 9.1.2 Uttrekkskuff)                   |
| Skuff ført på beholderribbe            | ikke avtakbar                                      |

#### 9.1.2 Uttrekkskuff

Du kan fjerne skuffene og den store beholderen for rengjøring.

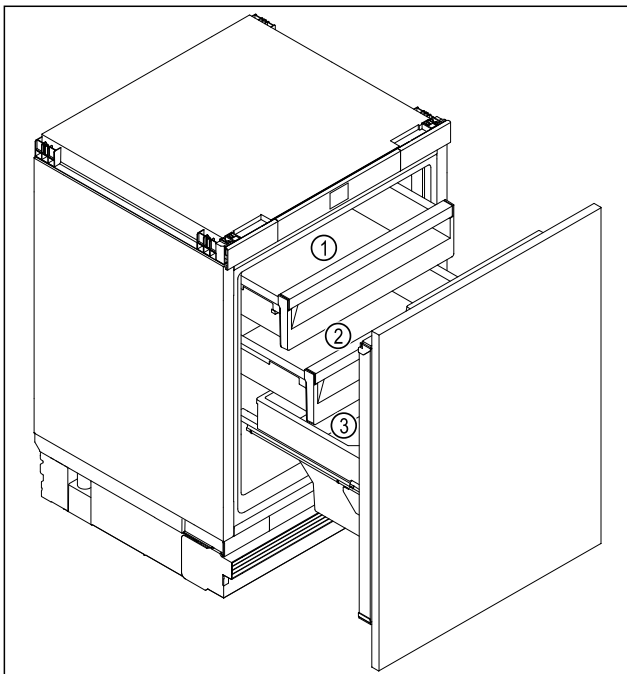

Fig. 67 Eksempelfremstilling

(1) Øvre skuff  
(2) Midte skuff

(3) Beholder

#### Ta ut skuffen

Du fjerner de enkelte skuffene i uttrekkskuffen på samme måte.

Sørg for at følgende forutsetninger er oppfylt:

- Skuffen er tømt.
- Uttrekkskuff er trukket ut til anslag.

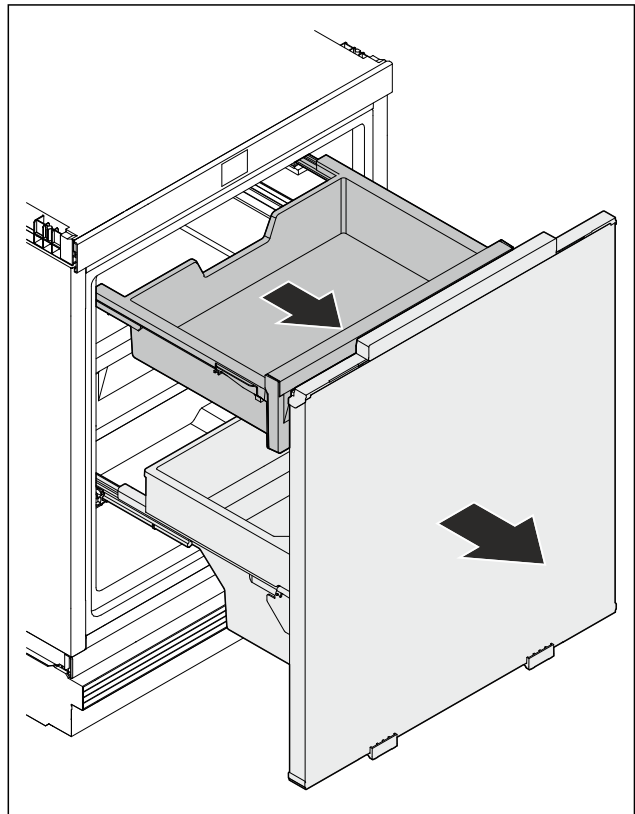

Fig. 68 Eksempelfremstilling

- ▶ Trekk skuffen ut til anslag.

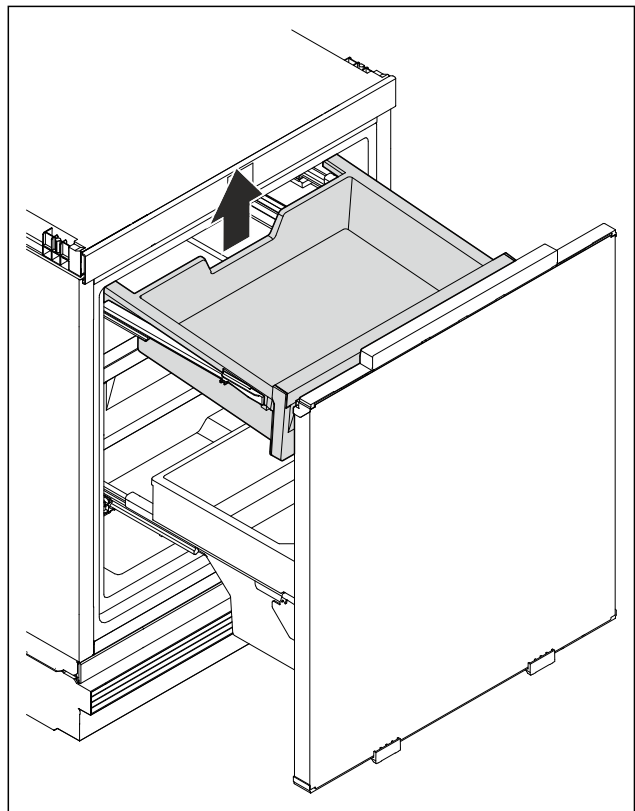

Fig. 69 Eksempelfremstilling

- ▶ Trekk skuffen bak oppover.
- ▶ Skuffen løsner fra skinnene.

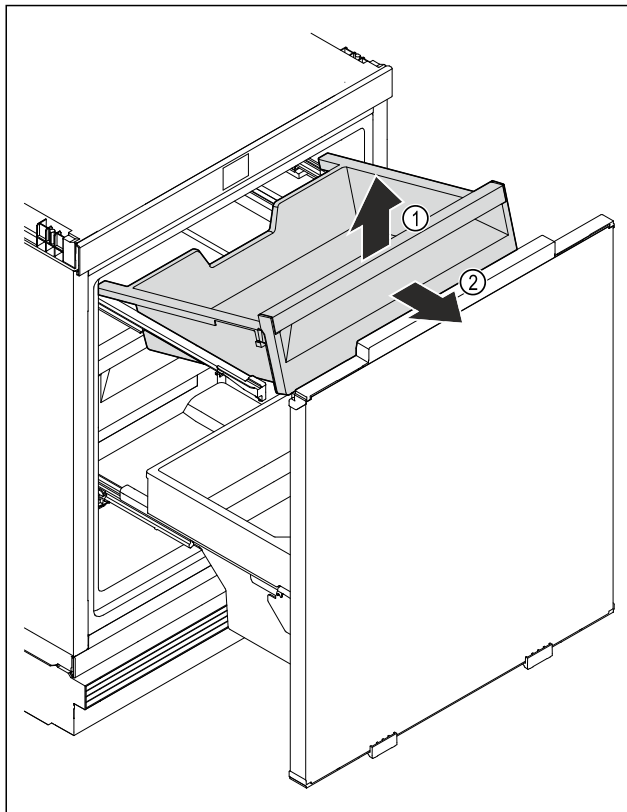

Fig. 70 Eksempelfremstilling

- ▶ Ta ut skuffen skrått fremover.
- ▶ Skuffen er fjernet.

### Ta av beholderen

Sørg for at følgende forutsetninger er oppfylt:

- Uttrekksskuffen er trukket ut til anslag.
- Skuffer er skjøvet inn.

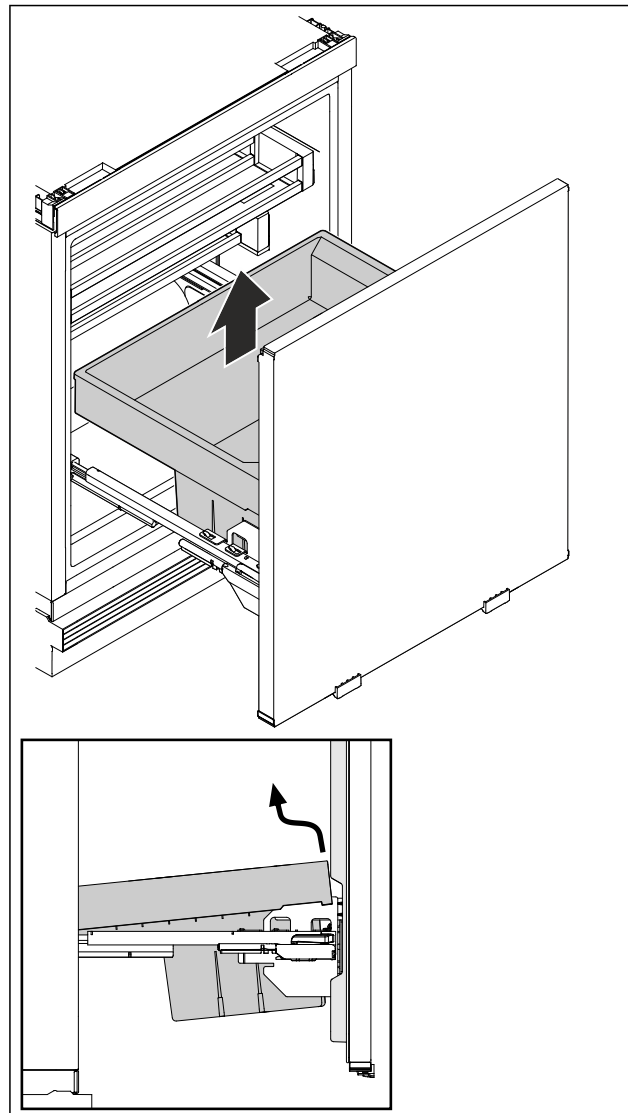

Fig. 71 Eksempelfremstilling

- ▶ Løft beholderen foran.
- ▶ Ta ut beholderen skrått oppover.

### Sett inn beholder

Sørg for at følgende forutsetninger er oppfylt:

- Uttrekksskuffen er trukket ut til anslag.
- Skuffer er skjøvet inn.

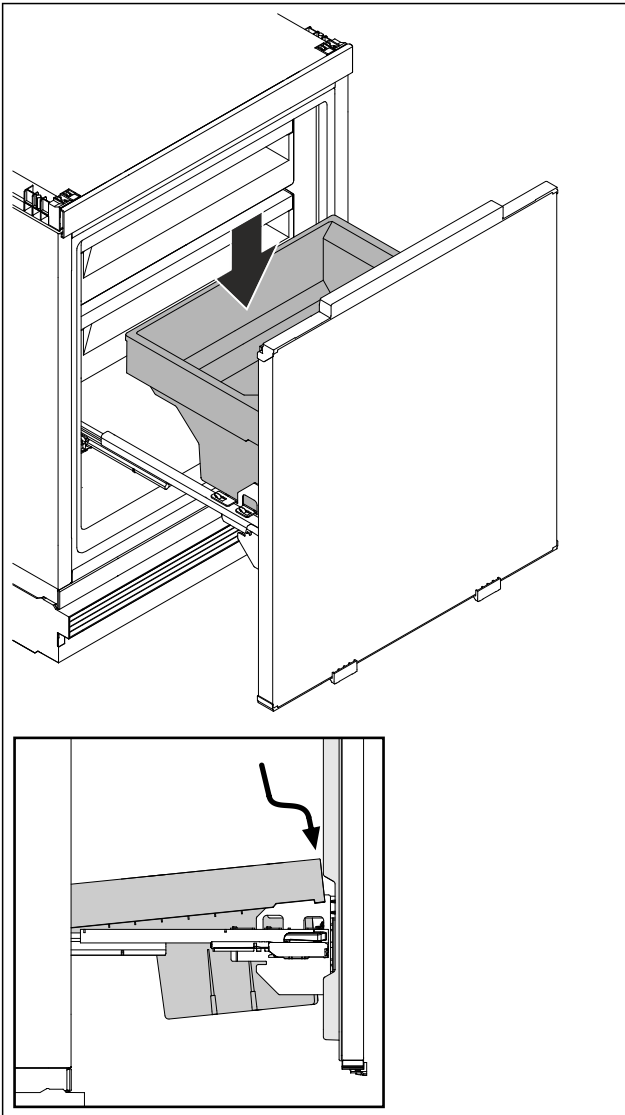

Fig. 72 Eksempelfremstilling

- ▶ Plasser beholderen bak på skinnene til høyre og venstre.
- ▶ Senk beholderen foran, slik at beholderen omslutter skinnene til høyre og venstre.
- ▶ Beholder sitter fast i uttrekksskuffen.

### Sett inn skuff

De enkelte skuffene i uttrekksskuffen settes inn på samme måte på.

Sørg for at følgende forutsetninger er oppfylt:

- Uttrekksskuff er trukket ut til anslag.

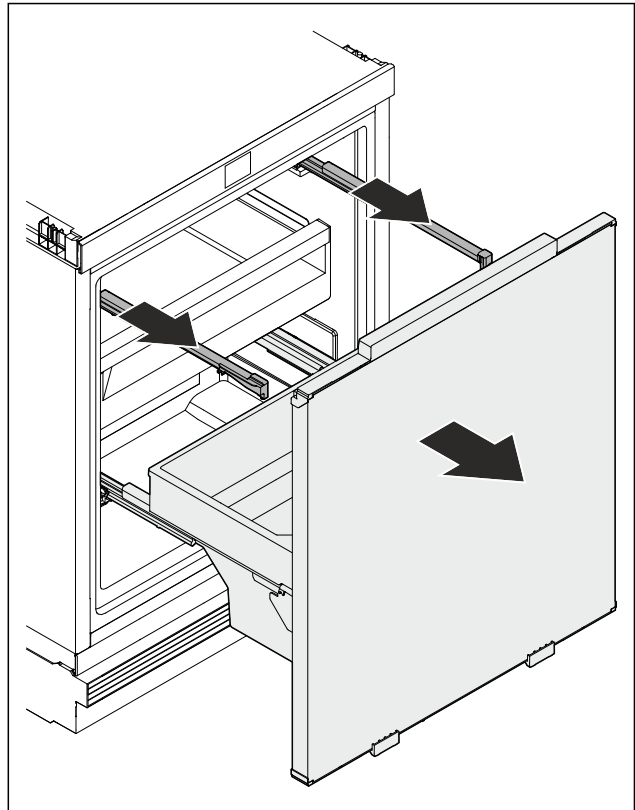

Fig. 73 Eksempelfremstilling

- ▶ Trekk ut skinnene.

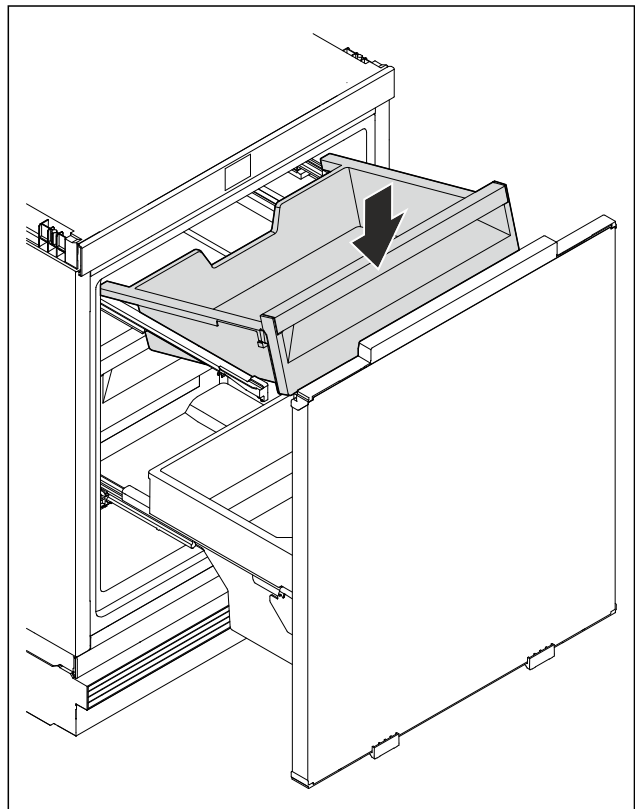

Fig. 74 Eksempelfremstilling

- ▶ Sett skuffen skrått ovenfra bak på skinnene.
- ▶ Senk skuffen foran.
- ▶ Trykk skuffen foran nedover.
- ▶ Skuffen går i lås.

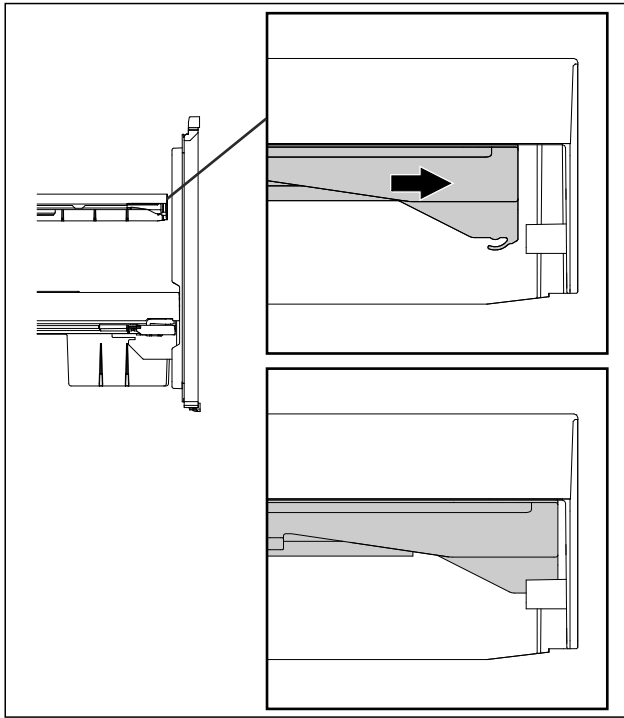

Fig. 75 Eksempelfremstilling

- ▶ Skyv skuffen til anslag i retningen av forsiden til uttrekksskuffen.
- ▶ Skyv skuffen forsiktig inn.

## 9.2 Avriming av apparat

### 9.2.1 Avriming med NoFrost

Avrimingen skjer automatisk takket være NoFrost-systemet. Fuktig legger seg på fordampere, tines av regelmessig og fordamper.

Det er ikke nødvendig å avtine apparatet.

## 9.3 Rengjøre apparatet

### 9.3.1 Klargjøring



#### ADVARSEL

Fare for elektrisk støt!

- ▶ Trekk ut støpselet på kjøleenheten eller avbryt strømtilførselen.



#### ADVARSEL

Fare for brann

- ▶ Ikke påfør skader på kuldekretsen.

- ▶ Tøm enheten.
- ▶ Trekk ut strømpluggen.

### 9.3.2 Rengjør innsiden

#### PASS PÅ

Usakkyndig rengjøring!

Skader på apparatet.

- ▶ Bruk utelukkende myke pussekluter og pH-nøytrale universalrengjøringsmidler.
- ▶ Ikke bruk slipende svamper eller stålull som kan lage riper.
- ▶ Ikke bruk sterke, skurende, sand-, klorid- eller syreholdige rengjøringsmidler.

- ▶ Rengjør plastflater med en myk, ren klut, lunkent vann og litt oppvaskmiddel for hånd.
- ▶ Rengjør metallflater med en myk, ren klut, lunkent vann og litt oppvaskmiddel for hånd.
- ▶ Dreneringsåpning: Fjern eventuelt smuss med et tynt hjelpemiddel, for eksempel en bomullspinne.

### 9.3.3 Rengjøre utstyret

#### PASS PÅ

Usakkyndig rengjøring!

Skader på apparatet.

- ▶ Bruk utelukkende myke pussekluter og pH-nøytrale universalrengjøringsmidler.
- ▶ Ikke bruk slipende svamper eller stålull som kan lage riper.
- ▶ Ikke bruk sterke, skurende, sand-, klorid- eller syreholdige rengjøringsmidler.

#### Rengjøring med en myk, ren klut, lunkent vann og litt oppvaskmiddel:

- Skuffe

#### Rengjøring med en fuktig klut:

- Teleskopskinner

Vær oppmerksom på følgende: Fettet i føringsbanen brukes som smøring for skinnen og må ikke fjernes!

#### Rengjøring i oppvaskmaskin opptil 60 °C:

- Isbitform
- ▶ Demonter utstyr: se aktuelt kapittel.
- ▶ Rengjør utstyret.

### 9.3.4 Etter rengjøringen

- ▶ Tørk av enheten og utstyrsdelene med en tørr klut
- ▶ Koble til strømkontakten og slå på enheten.
- ▶ Aktiver SuperFrost (se 7.2 Apparatfunksjoner) . Når temperaturen er lav nok
- ▶ Legg inn matvarer.
- ▶ Gjenta rengjøringen regelmessig.

## 10 Kundehjelp

### 10.1 Tekniske data

| Temperaturområde |                   |
|------------------|-------------------|
| Fryse            | -28 °C til -15 °C |

| Maksimal nedfrysingsmengde / 24 timer |  |
|---------------------------------------|--|
| Frysedel                              | se typeskilt under «Innfrysingsevne .../ 24 h» |

| Belysning  |          |
|--|----------|
| Energieffektivitetsklasse <sup>1</sup>   | Lyskilde |
| Dette produktet inneholder en eller flere lyskilder med energieffektivitetsklasse G. |          |
|  | LED      |

<sup>1</sup> Produktet kan inneholde lyskilder med forskjellige energieffektivitetsklasser. Den laveste energieffektivitetsklassen er angitt.

For apparater med WLAN-forbindelse:

| Frekvensangivelse         |          |
|---------------------------|----------|
| Frekvensbånd              | 2,4 GHz  |
| Maksimalt utstrålt effekt | < 100 mW |

| Frekvensangivelse |  |
|-------------------|--|
| Bruksformål for   | Integrasjon i det lokale WLAN-nettverket for datakommunikasjon |

## 10.2 Driftslyder

Enheten avgir ulike driftslyder når den er i drift.

- Ved **lav kjøleeffekt** arbeider enheten energisparende, men i lengre tid. Lydstyrken er **lavere**.
- Ved **sterk kjøleeffekt** blir matvarer hurtigere nedkjølt. Lydstyrken er **høyere**.

Eksempler:

- aktiverte funksjoner (se 7.2 Apparatfunksjoner)
- ventilator i drift
- nylig innlagte matvarer
- høy omgivelsestemperatur
- åpen dør over lengre tid

| Lyd                    | Mulig årsak   | Lydtype           |
|------------------------|---|-------------------|
| Boble- og plaske-lyder | Kjølemiddel strømmer i kjølekretsen.                      | Normal arbeidslyd |
| Hvese- og visle-lyder  | Kjølemiddel sprutes inn i kjølekretsen.                   | Normal arbeidslyd |
| Brumming               | Apparatet avkjøler. Lydstyrken avhenger av kjøleeffekten. | Normal arbeidslyd |

| Lyd                    | Mulig årsak                     | Lydtype            |
|------------------------|---------------------------------|--------------------|
| Surring og rasling     | Ventilatoren er i drift.        | Normal driftslyd   |
| Klikking               | Komponenter slås på og av.      | Normal koblingslyd |
| Klapping eller summing | Ventiler eller luker er aktive. | Normal koblingslyd |

| Lyd       | Mulig årsak                            | Lydtype | Utbedring   |
|-----------|--|---------|---|
| Vibrasjon | Uegnet innbygging                      | Feillyd | Kontroller monteringen. Innjuster enheten.                  |
| Klapping  | Utrustning, Gjenstander inne i enheten | Feillyd | Fest utstyrsdeler. La det være avstand mellom gjenstandene. |

## 10.3 Teknisk feil

Denne enheten er konstruert og produsert for å fungere optimalt og vare lenge. Hvis det likevel skulle oppstå en feil under driften, bør du først undersøke om problemet skyldes en betjeningsfeil. I så fall må du selv dekke eventuelle kostnader, også under garantiperioden.

Du kan utbedre følgende feil selv.

### 10.3.1 Apparatfunksjon

| Feil                                | Årsak   | Løsning  |
|-------------------------------------|---|--|
| <b>Enheten fungerer ikke</b>        | → Enheten er ikke slått på.   | ▶ Slå enheten på.  |
|                                     | → Kontakten sitter ikke riktig p  | ▶ Kontroller kontakten   |
|                                     | → Sikringen for strømuttaket har gått   | ▶ Kontroller sikringen   |
|                                     | → Strømbrudd  | ▶ Hold enheten lukket<br>▶ Beskytt matvarer: Legg kjølepakker oppå maten, eller bruk en annen fryser hvis strømbruddet varer lenger.<br>▶ Ikke frys inn igjen matvarer som har vært tint |
|                                     | → Kuldeapparatkontakten sitter ikke riktig i apparatet.                             | ▶ Kontroller kuldeapparatkontakten.  |
| <b>Temperaturen er ikke lav nok</b> | → Enhetens dør er ikke skikkelig lukket   | ▶ Lukk døren   |
|                                     | → Det er ikke tilstrekkelig ventilasjon   | ▶ Frigjør ventilasjonsgitteret, og rengjør det.  |
|                                     | → Omgivelsestemperaturen er for høy   | ▶ Problemløsning: (se 2.4 Apparatets bruksområde)  |
|                                     | → Enheten er åpnet for ofte eller for lenge   | ▶ Vent og se om temperaturen synker til riktig verdi av seg selv. Kontakt kundeservice hvis dette ikke er tilfellet. (se 10.4 Kundeservice)  |
|                                     | → Det er lagt inn for store mengder ferske matvarer uten at SuperFrost er benyttet. | ▶ Problemløsning: (se SuperFrost)  |
|                                     | → Temperaturen er ikke riktig innstilt  | ▶ Still inn en lavere temperatur, og kontroller på nytt etter 24 timer.  |
|                                     | → Enheten står for nær en varmekilde (komfyr, varmeovn osv.).                       | ▶ Flytt enheten eller varmekilden.   |

## Sette ut av drift

| Feil | Årsak   | Løsning  |
|------|---|--|
|      | → Apparatet ble ikke montert riktig i nisjen. | ► Kontroller om apparatet er riktig montert og at døren lukker riktig. |

### 10.3.2 Utrustning

| Feil                            | Årsak  | Løsning  |
|---------------------------------|--|--|
| Innvendig belysning lyser ikke. | → Enheten er ikke slått på.                            | ► Slå enheten på.  |
|                                 | → Døren har vært åpen i mer enn 15 minutter.           | ► Det innvendige lyset slås automatisk av etter ca. 15 minutter når døren er åpen. |
|                                 | → LED-belysningen er ødelagt eller dekselet er skadet. | ► Kontakt kundeservice. (se 10.4 Kundeservice)                                     |

## 10.4 Kundeservice

Kontroller først om du kan utbedre feilen selv (se 10 Kunde-hjelp) . Kontakt kundeservice hvis du ikke finner ut av problemet.

Adressen finner du i den vedlagte brosjyren «Liebherr-service» eller på [home.liebherr.com/service](http://home.liebherr.com/service).



### ADVARSEL

Ikke-forskriftsmessig reparasjon!  
Personskader.

- Reparasjoner og inngrep i enheten eller strømforsyningsdelene, som ikke uttrykkelig er nevnt i (se 9 Vedlikehold) , skal kun utføres av kundeservice.
- Hvis nettilkoblingsledningen er skadet, må den kun skiftes ut av produsenten, produsentens servicepersonell eller en annen person med tilsvarende kvalifikasjoner.
- Hvis apparatet har støpsel for enheter med liten varmeutvikling, er det tillatt for kunden å skifte det.

### 10.4.1 Kontakt kundeservice

Kontroller at følgende apparatinformasjon er tilgjengelig:

- Apparatbetegnelse (modell og indeks)
- Servicenr. (Service)
- Serienr. (S-nr.)

► Hent frem apparatinformasjon via displayet. (se Apparatinformasjon)

-eller-

- Finn apparatinformasjon på typeskiltet. (se 10.5 Typeskilt)
- Skriv ned enhetsinformasjonen.
- Gi beskjed til kundeservice: Oppgi feil og apparatinformasjon.
- Dette sikrer rask og effektiv service
- Følg ytterligere instruksjoner fra kundeservice.

## 10.5 Typeskilt

Typeskiltet befinner seg nede, på innsiden av apparatet.

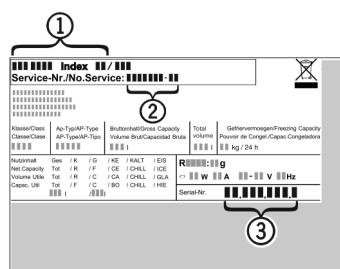

Fig. 76

- (1) Enhetsbetegnelse
- (2) Servicenr.
- (3) Serienr.

► Avles informasjonen fra typeskiltet.

## 11 Sette ut av drift

- Tøm enheten.
- Slå av apparatet. (se Slå apparatet av og på)
- Trekk nettpluggen ut av stikkontakten.
- Fjern kuldeapparatkontakten om nødvendig: Trekk kuldeapparatkontakten ut av apparatpluggen, og flytt den samtidig til venstre og høyre.
- Rengjør apparatet. (se 9.3 Rengjøre apparatet)
- La døren stå åpen slik at man unngår stuyg lukt.

## 12 Avfallshåndtering

### 12.1 Forbered apparatet for avfallshåndtering



Li-Ion

Liebherr bruker batterier i noen apparater. I EU har lovgiveren av miljømessige grunner forpliktet sluttbrukeren til å ta ut disse batteriene før gamle apparater avfallshåndteres. Hvis apparatet inneholder batterier, er det plassert en tilsvarende anvisning om dette på apparatet.

Lamper I tilfelle du kan ta ut lampene selvstendig og uten å ødelegge disse, tar du også ut disse før avfallshåndteringen.

- Ta apparatet ut av drift.
- Hvis mulig: demonter lamper uten å ødelegge disse.

## 12.2 Avfallshåndter apparatet på miljøvennlig måte



Apparatet inneholder fortsatt verdifulle materialer, og det må ikke kastes som vanlig, usortert husholdningsavfall.



Avfallshåndter batteriene separert fra det gamle apparatet. Du kan levere inn batteriene kostnadsfritt hos forhandleren eller til resirkulerings- og gjenvinningsstasjoner.

Lamper

Demonterte lamper skal avfallshåndteres via de aktuelle innsamlingsystemene.

Gjelder for Tyskland:

Du kan avfallshåndtere apparatet kostnadsfritt ved de lokale resirkulerings- og gjenvinningsstasjonene i samlebeholder for klasse 1. Ved kjøp av et nytt kjøle-/fryseapparat og en salgsflate > 400 m<sup>2</sup> tar forhandleren kostnadsfritt imot det gamle apparatet.



### ADVARSEL

Kjølemiddel- og oljelekkasje!

Brann. Kjølemiddelet er miljøvennlig, men brennbart. Oljen er også brennbar. Kjølemiddel- og oljelekkasje kan antennes ved tilstrekkelig høy konsentrasjon og kontakt med en ekstern varmekilde.

- ▶ Ikke skad rørene til kjølemiddelkretsen og kompressoren.
- ▶ Vær oppmerksom på merknadene om transport av apparatet.
- ▶ Transporter bort apparatet uten skader.
- ▶ Avfallshåndter batterier, lamper og apparat etter de ovenfornevnte angivelsene.



[home.liebherr.com/fridge-manuals](https://home.liebherr.com/fridge-manuals)

**NO** underkjøl/frysenheter, uttrekksvogn

Utgivelsesdato: 20250916

**Artikkelnr.-indeks: 7083748-00**

Liebherr-Hausgeräte GmbH  
Memminger Straße 77-79  
88416 Ochsenhausen  
Deutschland